



# IAB

## Express | 01/2023

**SGH**  
schachermayer

Podane ceny są cenami netto. Ważność cen do 31.12.2023 lub do zmiany cen naszych dostawców. Zdjęcia produktów mogą nieznacznie odbiegać od oryginału. Niniejsza oferta nie stanowi oferty handlowej w rozumieniu art. 66 Kodeksu Cywilnego. Kryspinów 08.2023

jesteśmy dostępni...

Schachermayer Polska Sp. z o.o.  
ul. Buki 3  
32-060 Kryspinów

kontakt z nami:

**Dział sprzedaży**

Telefon 012 / 258 31 70  
Fax 012 / 258 31 99

**Sekretariat**

Telefon 012 / 258 31 80  
Fax 012 / 258 31 89

**Księgowość**

Telefon 012 / 258 31 79

**Magazyn**

Telefon 012 / 258 31 96

www.schachermayer.pl  
info@schachermayer.pl

### Ceny i dostępność



Informujemy, że ceny i dostępność towarów mogą ulec zmianie w zależności od aktualnej sytuacji na rynku surowców. Aktualne ceny i dostępność poszczególnych artykułów można codziennie sprawdzić na naszym portalu.



WEBKATALOG



**NOWA wyszukiwarka WEBSHOP**  
szukaj i znajdź

**schachermayer**

godziny otwarcia:

pon. - czw. 8:00 - 17:00

pt. 8:00 - 15:00

### Impressum:

Właściciel: Schachermayer Polska Sp. z o.o. ul. Buki 3, 32-060 Kryspinów

Katalog jest własnością Schachermayer Polska i służy wyłącznie do użytku klientom firmy. Nie może być wypożyczany, ani przekazywany firmom konkurencyjnym. Przedruk, naśladowanie, kopiowanie i przekazywanie zdjęć są bezwarunkowo zabronione. Schachermayer Polska zastrzega sobie prawo do odebrania katalogu, w przypadku wykorzystywania go do wyżej wymienionych celów. Prezentowane dane techniczne, zdjęcia, jak i wymiary są niewiążące i mogą różnić się od rzeczywistych. Firma Schachermayer Polska nie ponosi odpowiedzialności za błędy edytorskie. Schachermayer Polska zastrzega sobie prawo do wprowadzania zmian bez wcześniejszego informowania o tym odbiorców katalogu.

Warunki sprzedaży i dostawy towarów regulują Ogólne Warunki Sprzedaży i Dostawy firmy Schachermayer Polska dostępne na naszej stronie [www.schachermayer.pl](http://www.schachermayer.pl)

Wydrukowano w Polsce 2023, © Schachermayer Polska, Wszystkie prawa zastrzeżone

**Miele**



**Sprawdź ofertę Miele na**

<https://webshop.schachermayer.com/cat/pl-PL>





## PARA KLAMEK GEHRUNG BEZ LUB Z FUNKCJĄ BLOKADY NA PŁASKIEJ ROZECIE

Klamka z funkcją blokady:

- klamka wewnętrzna z funkcją blokady (wskaźnik czerwony/biały)
- klamka zewnętrzna z funkcją awaryjnego odblokowania
- element awaryjnego odblokowania (szerokość 2,5 i długość 140 mm) w zakresie dostawy

Materiał: stal nierdzewna  
 Powierzchnia: matowa  
 Wykonanie: z funkcją blokady  
 Wykonanie 2: ze sprężyną podtrzymującą  
 Klasa według EN1906: brak  
 Rozeta:  $\varnothing 51,5 \times 4$  mm  
 Krzywka wspornika:  $\varnothing 7 \times 12$  mm  
 Trzpień: 8 luzem z redukcją na 8,5 mm  
 Mocowanie: śruby M4  
 Odporność ogniowa: brak



klamka wewnętrzna



klamka zewnętrzna

Nr art.	Grubość drzwi mm	JM
102 252 996	38 - 45	kpl

**202,<sup>30</sup>** PLN



## PARA KLAMEK GEHRUNG BEZ LUB Z FUNKCJĄ BLOKADY NA PŁASKIEJ ROZECIE

Klamka z funkcją blokady:

- klamka wewnętrzna z funkcją blokady (wskaźnik czerwony/biały)
- klamka zewnętrzna z funkcją awaryjnego odblokowania
- element awaryjnego odblokowania (szerokość 2,5 i długość 140 mm) w zakresie dostawy

Materiał: stal nierdzewna  
 Powierzchnia: czarna matowa  
 Wykonanie: z funkcją blokady  
 Wykonanie 2: ze sprężyną podtrzymującą  
 Klasa według EN1906: brak  
 Rozeta:  $\varnothing 51,5 \times 4$  mm  
 Krzywka wspornika:  $\varnothing 7 \times 12$  mm  
 Trzpień: 8 luzem z redukcją na 8,5 mm  
 Mocowanie: śruby M4  
 Odporność ogniowa: brak



klamka wewnętrzna



klamka zewnętrzna

Nr art.	Grubość drzwi mm	JM
102 252 997	38 - 45	kpl

**232,<sup>40</sup>** PLN



## KLAMKA OKIENNA GEHRUNG Z BLOKADĄ

Zakres dostawy: 2 klucze

Wykonanie: z wkładką bębnekową (to samo zamknięcie)  
 Długość: 131 mm  
 Wysokość: 67 mm  
 Rozeta:  $33 \times 74 \times 14$  mm  
 Krzywka wspornika:  $10/12$  mm  
 Pozycjonowanie: 90°  
 Trzpień: 7 x 24, 7 x 31, 7 x 36 i 7 x 42 mm regulowany  
 Mocowanie: 2 wkręty z gwintem M5 x 50 mm



Nr art.	Materiał	Powierzchnia	JM
102 243 999	stal nierdzewna	matowa	szt.

**132,-** PLN

**PARA KLAMEK SQUARE BEZ LUB Z FUNKCJĄ BLOKADY NA PŁASKIEJ ROZECIE**

Klamka z funkcją blokady:

- klamka wewnętrzna z funkcją blokady (wskaźnik czerwony/biały)
- klamka zewnętrzna z funkcją awaryjnego odblokowania
- element awaryjnego odblokowania (szerokość 2,5 i długość 140 mm) w zakresie dostawy

Materiał: stal nierdzewna  
 Powierzchnia: matowa  
 Wykonanie: z funkcją blokady  
 Wykonanie 2: ze sprężyną podtrzymującą  
 Klasa według EN1906: brak  
 Rozeta: 51,5 x 51,5 x 4 mm  
 Krzywka wspornika:  $\varnothing 7 \times 12$  mm  
 Trzpień: 8 luzem z redukcją na 8,5 mm  
 Mocowanie: śruby M4  
 Odporność ogniowa: brak



klamka wewnętrzna



klamka zewnętrzna

Nr art.	Grubość drzwi mm	JM
102 252 998	38 - 45	kpl

**291,<sup>20</sup>** PLN**PARA KLAMEK SQUARE Z BLOKADĄ NA PŁASKIEJ ROZECIE**

Klamka z funkcją blokady:

- klamka wewnętrzna z funkcją blokady (wskaźnik czerwony/biały)
- klamka zewnętrzna z funkcją awaryjnego odblokowania
- element awaryjnego odblokowania (szerokość 2,5 i długość 140 mm) w zakresie dostawy

Materiał: stal nierdzewna  
 Powierzchnia: czarna matowa  
 Wykonanie: z funkcją blokady  
 Wykonanie 2: ze sprężyną podtrzymującą  
 Klasa według EN1906: brak  
 Rozeta: 51,5 x 51,5 x 4 mm  
 Krzywka wspornika:  $\varnothing 7 \times 12$  mm  
 Trzpień: 8 luzem z redukcją na 8,5 mm  
 Mocowanie: śruby M4  
 Odporność ogniowa: brak



klamka wewnętrzna



klamka zewnętrzna

Nr art.	Grubość drzwi mm	JM
102 252 999	38 - 45	kpl

**326,<sup>90</sup>** PLN**KOMPLET KLAMEK HALL NA ROZECIE****Wskazówka dotycząca ochrony przeciwpożarowej - dotyczy tylko kompletów PZ i WC:**Zgodnie z  $\dot{O}$ NORM B3859:2014 możliwość stosowania w drzwiach przeciwpożarowych zgodnie z EI230-C, wymagana aprobatą producenta drzwi.

Materiał: żelazo  
 Trzpień: 8 luzem z redukcją na 8,5 mm  
 Rozeta: 52 x 52 x 3 mm  
 Mocowanie: z wkrętami do drewna  
 Grubość drzwi: do 50 mm  
 Wykonanie: klamka i rozeta luzem  
 Rozstaw otworów: 38 mm  
 Klasa według EN1906: brak



Nr art.	Otwór	Powierzchnia	JM	Cena PLN
102 250 985	BB	ocynkowana czarna pasywowana	kpl	416,64
102 250 986	PZ	ocynkowana czarna pasywowana	kpl	416,64
102 250 987	WC	ocynkowana czarna pasywowana	kpl	545,44

od **416,<sup>64</sup>** PLN

## solido

### SOLIDO 80 ZESTAW OKUĆ DO DREWNA Z SZYNĄ BIEŻNĄ, MONTAŻ SUFITOWY

Z szyną bieżną. Montaż do sufitu. W połączeniu z kątownikiem, profilem montażowym lub szyną montażową możliwy jest również montaż na ścianie.

#### Wskazówka:

Przy montażu ściennym i grubości drzwi od 25 mm, szyna bieżna musi być odpowiednio odsunięta od ściany.

#### Zakres dostawy:

- 1 szyna bieżna
- 2 wózki
- 2 kołnierze nośne
- 2 odbojniki
- 1 przewód podłogowy bezluzowy

Max. waga skrzydła: 100 kg

Zakres zastosowania: drewno

Materiał szyny bieżnej: aluminium srebrne anodowane



Nr art.	Długość szyny bieżnej mm	Szerokość skrzydła mm	JM	Cena PLN
102 245 200	1400	500-700	kpl	332,40
102 245 201	1600	700-800	kpl	333,60
102 245 202	1800	800-900	kpl	351,00
102 245 203	2000	900-1000	kpl	357,00
102 245 204	2200	1000-1100	kpl	367,80

od **332,40** PLN

## solido

### SOLIDO 80 AMORTYZATOR

Progresywna amortyzacja do przesuwanych drzwi z drewna, stali lub szkła.

Skrzydła są hamowane za pomocą pneumatycznego amortyzatora ciśnieniowego (50 kg) lub hydraulicznego amortyzatora (100 kg), dociągane do pozycji końcowej i tam zatrzymywane.

Montaż w szynie bieżnej, możliwy jest późniejszy montaż.

**Nie może być stosowany na zewnątrz.**

Jednostronne wykończenie, tj. w jednym kierunku.

Do amortyzacji otwarcia i zamknięcia należy zastosować 2 amortyzatory.

Minimalna szerokość skrzydła 650 mm przy zastosowaniu jednej amortyzacji.

Minimalna szerokość skrzydła 860 mm przy zastosowaniu podwójnej amortyzacji.

(Lub zastosować dłuższą szynę bieżną)



Nr art.	Max. waga skrzydła kg	Materiał	JM
102 265 798	100	tworzywo sztuczne szare/stal	szt.

**149,-** PLN



### ODBOJNIK DRZWIOWY PODŁOGOWY I ŚCIENNY

Odbojniki drzwiowe mogą być mocowane od góry za pomocą śrub o dowolnej długości.

Rodzaj montażu: montaż do ściany lub podłogi

Wysokość: 32 mm

Wysokość uderzenia: 11 mm

ø: 35 mm



Nr art.	Materiał	Powierzchnia	JM	Cena PLN
102 247 689	stal nierdzewna	matowa	szt.	27,67
102 247 690	aluminium	srebrna anodowana	szt.	17,32
102 249 614	stal nierdzewna	czarna	szt.	39,54

od **17,32** PLN



## VARIOTEC DRZWI WEJŚCIOWE VARIO PUR

Przeznaczone do lakierowania i oklejania. Grubość: 68mm CE EN 14351-1.

Przetestowano zgodnie z normą DIN EN 1121; klimat testowy c, d, e od 68 mm klasa 3 (c), 3 (d), 3 (e) zgodnie z normą DIN EN 12219:2000-06.

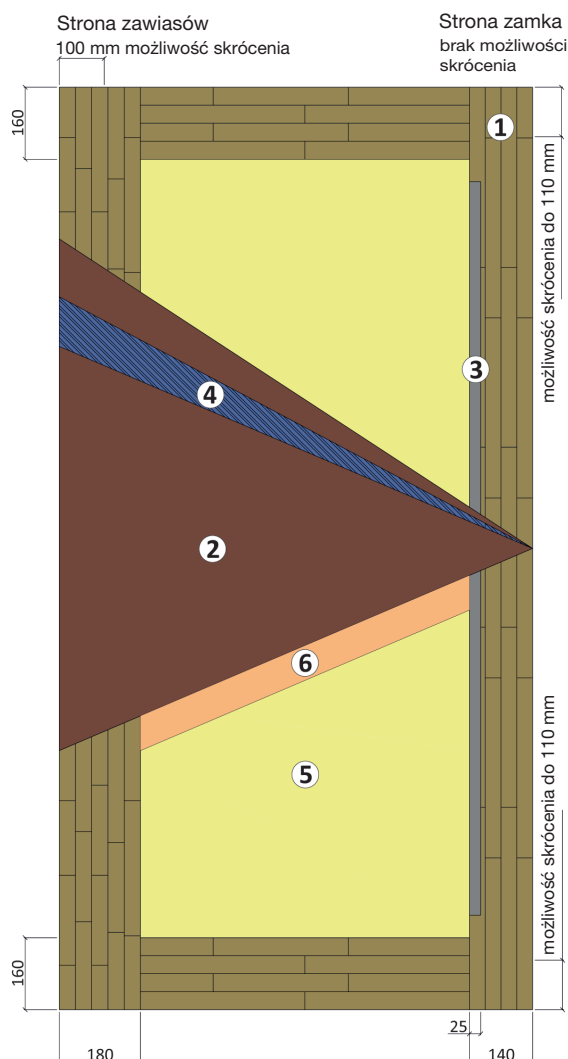

**1. Rama skrzydła** z drewna sosnowego klejonego, łączona na mikrowczepy.

**2. Warstwa wierzchnia** płyta MDF Exterior, drewno czerwone Redwood (do malowania kryjącego) i Formage

**3. FKV** technologia (kompozyt włóknisto-plastikowy) jako wzmocnienie niezawierające metalu.

**Izolacja termiczna** PUR rdzeń konstrukcyjny, wolny od CFC.

**Poziom tłumienia dźwięku**  $R_w$  w dB "wersja standardowa" wartość U wyrażona w  $W/(m^2K)$ .

Grubość drzwi 68 mm: 30 dB; izolacja termiczna 1,09 wartość górna.

**4. ASS** warstwy wzmocniające po obu stronach, zapobiegające zaparowywaniu, klejenie jest odporne na ścinanie i rozciąganie.

**5. Izolacja wewnętrzna** PUR, wolna od CFC, przetestowana pod kątem ekologii budowlanej, nadająca się do recyklingu, bezspoinowa i ściśle dopasowana - piankowana bezpośrednio, co eliminuje mostki termiczne.

**6. Wzmocnienie wewnętrzne**

Standard: MFP (panel wielofunkcyjny) jako wzmocnienie wycięć lub jako podstawa dla listew przyszybowych, krawędzi bocznych i listew przyszybowych po obu stronach. Opcja: wstawka ze sklejki lub płyty MDF do listew przyszybowych z jednej strony.

**Możliwość skrócenia** wysokości do 220 mm (minimalna szerokość wkładki 50 mm), w niektórych przypadkach możliwość skrócenia szerokości do 100 mm tylko po stronie zawiasów. Przed skróceniem należy uwzględnić konstrukcję dolnego wykończenia i wręgów.

**Wewnętrzne wymiary wycięć**/na stronę 10 mm rezerwy

przy szerokości 950: 610 mm

przy szerokości 1050: 710 mm

przy szerokości 1150: 810 mm

**Klejenie PUR na gorąco** całej konstrukcji, co zapewnia odporność połączenia klejowego na temperatury od  $-40^{\circ}C$  do  $+120^{\circ}C$ .

Funkcjonalność, trwałość i odporność powierzchni na warunki atmosferyczne i pozostałe właściwości zgodnie ze standardem drzwi wejściowych zależą od zgodności z wytycznymi technicznymi dotyczącymi powłok na stabilnych wymiarowo zewnętrznych elementach drewnianych, w szczególności oknach i drzwiach zewnętrznych, ulotka nr 18 i VOB część A 10.3, a także przepisami RAL dotyczącymi jakości i testowania konstrukcji drewnianych drzwi wejściowych RAL-GZ 996. Należy przestrzegać zaleceń dotyczących stosowania elementów zewnętrznych zawartych w normach ift - Rosenheim i VFF - Frankfurt nad Menem, a także specyfikacji EN 14351-1:2006+Al:2010.

### VARIOTEC DRZWI WEJŚCIOWE VARIO PUR, CZERWONE DREWNO

od **2.199,-** PLN

Nr art.	Rodzaj drewna/Główna powierzchnia	Szerokość mm	Wysokość mm	Grubość mm	JM	Cena PLN
111 713 568	Redwood FL (do malowania)	950	2150	68	szt.	2.199,00
111 713 569	Redwood FL (do malowania)	1050	2150	68	szt.	2.199,00
111 713 573	Redwood FL (do malowania)	1150	2250	68	szt.	2.412,00

### VARIOTEC DRZWI WEJŚCIOWE VARIO PUR, FROMAGE

od **2.199,-** PLN

Nr art.	Rodzaj drewna/Główna powierzchnia	Szerokość mm	Wysokość mm	Grubość mm	JM	Cena PLN
111 713 580	Fromage w poprzek	950	2150	68	szt.	2.199,00
111 713 581	Fromage w poprzek	1050	2150	68	szt.	2.199,00
111 713 585	Fromage w poprzek	1150	2250	68	szt.	2.299,00

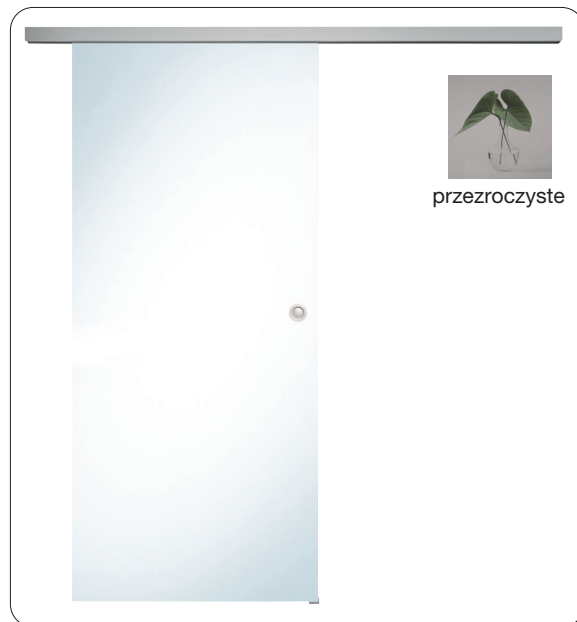

Okucie: Helm GT-L 50, górna szyna bieżna 2000 mm do montażu ściennego. Klema zaciskowa, mechanizm jezdny oraz obustronna niewidoczna amortyzacja zamontowana w szynie bieżnej. Zaślepki aluminiowe naturalnie anodowane. Uchwyt muszlowy aluminiowy - srebrny anodowany.

## DONAU

### ZESTAW DRZWI SZKLANYCH PRZESUWNYCH, SZKŁO PRZEZROCZYSTE

Drzwi ze szkła przezroczystego ESG 8mm.

Nr art.	Model	Szer. skrzydła mm	Wys. skrzydła mm	JM
111 707 414	szkło przezroczyste	820	2100	szt.
111 707 415	szkło przezroczyste	920	2100	szt.

**1.152,-** PLN

## DONAU

### ZESTAW DRZWI SZKLANYCH PRZESUWNYCH, SATINATO BIAŁE

Drzwi ze szkła hartowanego 8 mm Satinato.

Nr art.	Model	Szer. skrzydła mm	Wys. skrzydła mm	JM
111 717 606	Satinato	820	2100	kpl
111 717 607	Satinato	920	2100	kpl

**1.239,-** PLN



## STELAŻ STOŁOWY Z REGULACJĄ WYSOKOŚCI



Różne rozmiary, miejsca siedzące lub stojące, rama stołu EXPANDER idealnie dopasowuje się do każdej sytuacji w pracy. Dzięki łatwej w użyciu elektrycznej regulacji, można szybko i wygodnie uzyskać wymaganą wysokość. Zintegrowana ochrona przed kolizją zapewnia maksymalne bezpieczeństwo.

### Stelaże do stołów:

- wymiary płyty mm (wys. x szer. x gł.): 38 x 82 x 675
- prędkość podnoszenia 30mm/sekundę
- 220-240V, 50Hz
- łatwy montaż

### Pilot HSM:

- funkcja góra/dół (bez funkcji zapamiętywania położenia)
- ustawienie punktu zerowego po przerwie w dostawie energii - aktywna jest jedynie funkcja w dół, aż do punktu zerowego
- montaż od spodu

### Wskazówka dla użytkownika:

Po awarii zasilania proszę zresetować zgodnie z instrukcją obsługi!

### Zakres dostawy:

2 kolumny podnoszące (z wbudowanym silnikiem)  
2 płyty T  
2 nośniki blatu  
1 trawers (regulowany)  
1 kabel do silnika  
1 skrzynka kontrolna  
sterownik z funkcją góra/dół  
wał napędowy 6-kanalowy; z możliwością skrócenia (szer. stelaża minus 55mm)  
instrukcja montażu/obsługi  
akcesoria montażowe

Wykonanie: z ochroną przeciwkolizyjną  
Wielkość płytki: szer. x gł. (mm): 1200 -1800 x 800  
Siła skoku: maksymalnie 100kg na stelaż (obciążenie powierzchni)  
Materiał: stal

Nr art.	Szerokość mm	Wys. mm	Powierzchnia	JM
103 327 003	1150 - 1750	680 - 1180	w kolorze aluminium RAL 9006	szt.
103 327 043	1150 - 1750	680 - 1180	czarna RAL 9005	szt.

**1.854,-** PLN



## LISTWA NAPINAJĄCA PLANOGRAT

- nie jest konieczne frezowanie krawędzi stołu
- ze względu na brak wystających części nadaje się także do stołów wysuwanych
- łatwe do skrócenia profile
- możliwa zabudowa w już gotowym meblu
- frez 10°

### Zakres dostawy:

1 profil aluminiowy  
2 profile ze stali walcowanej

Materiał: aluminium/stal

Nr art.	Długość mm	Szerokość rowka mm	Głębokość rowka mm	JM	Cena PLN
103 324 098	1070	stożkowata 29,3 - 36 mm	19	kpl	231,75
103 324 099	1850	stożkowata 29,3 - 36 mm	19	kpl	391,50

**231,75** PLN



## ŁĄCZNIK UNIWERSALNY INDUFIX

- możliwy montaż nakładany lub wpuszczany
- przez ukośnie wprowadzoną śrubę mocującą na główkę śruby kotwiącej wywiera się wyjątkowo dużą siłę ciągnącą i w ten sposób dociskana jest odpowiednio śruba
- możliwość niewidocznego połączenia
- uniwersalne możliwości zastosowania, takie jak mocowanie nogi stołowej itp.
- prosty, szybki i stabilny montaż
- połączenie w dowolnym momencie można rozdzielić

Nr art.	Długość mm	Szerokość mm	Głębokość zabudowy mm	Materiał	JM
103 324 077	134.8	66	21 lub 15	aluminium	kpl

**67,05** PLN





## VS TAL LARDER WYSUW WYSOKI - ZESTAW CLASSIC2

### Zakres dostawy:

rama w kolorze srebrnym RAL 9006

przewodnica rolkowa z amortyzacją

mocowanie frontu

kosze zawieszane Classic 2 w kolorze RAL 9006

Ilość koszy: 5 x Classic 2

Nośność: 120 kg

Materiał: stal

Nr art.	Szerokość korpusu mm	Wys. zabudowy mm	JM	Cena PLN
103 332 193	300	1900 - 2140	kpl	999,00
103 332 194	300	1700 - 1950	kpl	999,00
103 332 195	400	1700 - 1950	kpl	1.049,00
103 332 196	400	1900 - 2140	kpl	1.049,00



od **999,-** PLN



## VS TAL LARDER WYSUW WYSOKI - ZESTAW PLANERO

### Zakres dostawy:

rama w kolorze antracytu

przewodnica rolkowa z amortyzacją

mocowanie frontu

kosze zawieszane Planero

Ilość koszy: 5

Głębokość zabudowy: 503 mm

Nośność: 120 kg

Materiał: rama stal / kosze stal z dnem z płyty laminowanej

Nr art.	Szer. korpusu mm	Wys. zabudowy mm	Powierzchnia	JM	Cena PLN
103 331 456	300	1700 - 1950	kosze antracyt	kpl	1.399,00
103 331 457	300	1900 - 2140	kosze antracyt	kpl	1.399,00
103 331 458	400	1700 - 1950	kosze antracyt	kpl	1.449,00
103 331 459	400	1900 - 2140	kosze antracyt	kpl	1.449,00
103 331 460	300	1700 - 1950	kosze białe RAL 9010	kpl	1.399,00
103 331 461	300	1900 - 2140	kosze białe RAL 9010	kpl	1.399,00
103 331 462	400	1700 - 1950	kosze białe RAL 9010	kpl	1.449,00
103 331 463	400	1900 - 2140	kosze białe RAL 9010	kpl	1.449,00



od **1.399,-** PLN



## VS TAL LARDER DODATKOWY AMORTYZATOR

- opcjonalny amortyzator do wysuwu VS TAL Larder

Nr art. JM

103 378 924 szt.



**89,-** PLN



## VS TAL LARDER POWERMOVE

### Opcjonalne wspomaganie otwarcia

Łatwe otwarcie systemu, dzięki elektronicznemu wsparciu. Wystarczy jedno naciśnięcie palca aby wysunąć w pełni załadowany system VS TAL®

Typ: VS TAL Larder Power Move

Szer. x Wys. x Gł.: 75 x 75 x 300 mm

Zastosowanie: przy szerokości korpusu od 300 mm

Nr art. Materiał JM

103 379 005 tworzywo sztuczne RAL 7047 szt.



**1.119,-** PLN



## VS ENVI SPACE SYSTEM SEGREGACJI ODPADÓW

- regulacja frontu w trzech płaszczyznach za pomocą systemu mimośrodów
- zintegrowane amortyzator i samodociąg w obu prowadnicach
- EasyFit: beznarzędziowy montaż pojemników na prowadnicach
- szablon montażowy: nie ma konieczności wymiarowania podczas zabudowy w korpusie
- metalowa pokrywa, którą można wykorzystać jako półkę na środki czystości

**Wskazówka:** opcjonalne akcesoria takie jak pokrywa czy pokrywa bio z filtrem z aktywnym węglem trzeba zamówić osobno!

Zastosowanie: z mocowaniem frontu  
Szerokość korpusu: 600 mm  
Wysokość zabudowy: 370 mm  
Głębokość zabudowy: 464 mm

Nr art.	Wyposażenie podstawowe	Materiał	Powierzchnia	JM	Cena PLN
103 370 002	pojemniki 1x22L/2x10L	tworzywo sztuczne/metal	w kolorze srebrnym	szt.	599,00
103 370 031	pojemniki 2x10L/1x22L	tworzywo sztuczne/metal	antracytowa	szt.	649,00



od **599,-** PLN



## VS ENVI DRAWER SZUFLADA ORGANIZACYJNA

Moduł szuflady organizacyjnej do zagospodarowania przestrzeni w szafce pod zlewozmywakiem. Stanowi on uzupełnienie do systemu segregacji odpadów VS ENVI Space. Dzięki temu modułowi możliwe jest obudowanie syfonu pojemnikami z tworzywa sztucznego, wykorzystując tym samym wolną przestrzeń. Szuflada VS ENVI Drawer wyposażona jest w prowadnice z pełnym wysuwem i hamulcem, co umożliwi ciche i delikatne zamykanie i otwieranie.

### Zakres dostawy:

1 szuflada VS ENVI Drawer  
1 pojemnik 1,2 L  
1 pojemnik 2,7 L

Szerokość korpusu: 600 mm  
Szer. x Wys. x Gł.: 600 x 100 x 490 mm  
Grubość ścianki korpusu: 16-19 mm  
Wysokość zabudowy: 100 mm  
Materiał: stal / tworzywo sztuczne

Nr art.	Głębokość zabudowy mm	Powierzchnia	JM	Cena PLN
103 370 018	235 bez, 490 z pojemnikami	w kolorze srebrnym RAL 9006	szt.	399,00
103 370 037	235 bez, 490 z pojemnikami	antracyt	szt.	449,00

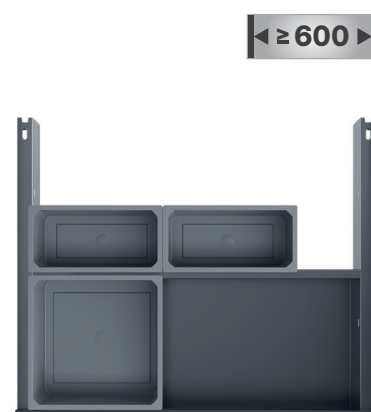

od **399,-** PLN



## VS ENVI KICK

- umożliwia łatwe otwieranie szafki bez użycia rąk
- minimalna wysokość cokołu: 70mm
- możliwy do zastosowania we wszystkich wysuwach frontowych np. VS ENVI Space

Nr art.	Materiał	Powierzchnia	JM
103 370 107	stal	chromowana, matowa	szt.

**110,<sup>15</sup>** PLN



## VS ENVI SPACE POKRYWA BIO

Wymiary: 210 x 169 mm  
Materiał: tworzywo sztuczne

Nr art.	Zastosowanie	Powierzchnia	JM
103 370 016	pojemnik 6/10/12,5L	szara	szt.
103 370 069	pojemnik 6/10/12,5L	antracytowa	szt.

**29,-** PLN

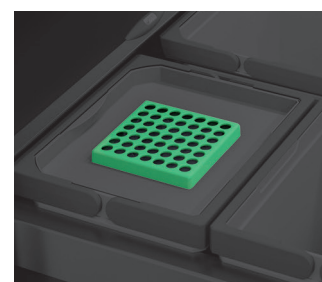



DOMUS Line®

## TAŚMA FLEXYLED SE H4 12 W/M 12 V/DC

**FLEXYLED SE H4** to elastyczna taśma LED z boczną projekcją światła. Opracowany przy użyciu nowej techniki formowania materiałów silikonowych emitujących światło, **FLEXYLED SE H4** został specjalnie zaprojektowany do montażu wpuszczanego we wpustach o szerokości zaledwie 4 mm i głębokości 10 mm w jednej płaszczyźnie z powierzchnią.

Do montażu systemu SE nie są potrzebne żadne kleje ani paski samoprzylepne. Ten miękki profil silikonowy można umieścić we wgłębieniu poprzez wciśnięcie. Idealny do montażu bocznego.

- boczna emisja światła
- elastyczna, prostokątna oprawa z silikonu
- 120 LED/m
- możliwość skracania co 25 mm

### Wskazówka:

Taśma Flexyled SE H4 posiada na obu końcach przewód zasilający, może więc być docinana, a po jej przecięciu obie części mogą być używane osobno. Podłączenie do źródła prądu musi być jednak tylko z jednej strony. Taśma Flexyled SE H4 nie może być wyginana/łamana pod kątem prostym.

Wypożyczenie: 2 przewody zasilające z wtyczką  
 Szerokość: 4 mm  
 Wysokość: 10 mm  
 Rodzaj montażu: do zabudowy  
 Klasa efektywności energetycznej od roku 2021: klasa wydajności energetycznej G  
 Materiał: silikon



IP 44 WEB ŚCIEMNIACZ AKCESORIA KONIECZNE 2m LED 12 VDC

od **149,-** PLN

Nr art.	Długość mm	Barwa światła	Strumień światła (Lumen)	Moc W	Zużycie energii w ciągu 1000 godzin kWh	Powierzchnia	JM	Cena PLN
103 377 434	1000	3000 K ciepła biel	840	12	12	biała	szt.	149,00
103 377 435	2000	3000 K ciepła biel	1540	22	22	biały	szt.	259,00
103 377 436	3000	3000 K ciepła biel	2100	30	30	biały	szt.	369,00



DOMUS Line®

## OŚWIETLENIE LUSTRA AALTO 230 V

AALTO to oprawa LED ze specjalnym kloszem "Full Light", który świeci również z boku. AALTO posiada zintegrowany zasilacz do podłączenia bezpośrednio do 230 V oraz specjalny uchwyt "podwójnego zastosowania" do montażu na szafce z lustrem lub bezpośrednio na lustrze o grubości maksymalnie 6 mm.

Wypożyczenie: zintegrowany zasilacz sieciowy  
 Wysokość: 39 mm  
 Głębokość: 105 mm  
 Klasa efektywności energetycznej od roku 2021: klasa wydajności energetycznej G  
 Materiał: metal  
 Powierzchnia: czarna matowa

CE IP 44 0,8m 230 V LED



Nr art.	Szerokość mm	Barwa światła	Strumień światła (Lumen)	Moc W	JM	Cena PLN
103 377 855	300	3000 K ciepła biel	400	5	szt.	179,00
103 377 856	500	3000 K ciepła biel	640	8	szt.	267,00
103 373 964	300	4000 K neutralna biel	400	5	szt.	153,00
103 373 965	500	4000 K neutralna biel	640	8	szt.	219,00

od **153,-** PLN

solido

## TAŚMA LED SOLIDO 4,8 W/m

Elastyczna taśma LED z 60-cioma diodami na 1 metr.

Kąt emisji światła: 120°

Żywotność: 30000 h

Wskaźnik odwzorowania barw: &gt;80

**Zalety produktu:**

Taśma posiada na obu końcach przewód zasilający, może więc być docinana, a po jej przecięciu obie części mogą być używane osobno.

**Wskazówka:**

Pasuje do wszystkich zasilaczy LED z takim samym oznaczeniem (patrz piktogram).

Taśma może być docinana co 50 mm.

Taśmy można łączyć do maksymalnej długości 5 m.

Wyposażenie:	2 przewody zasilające z wtyczką
Długość:	5000 mm
Długość przewodu zasilającego:	2 x 1000 mm
Rodzaj montażu:	przyklejana
Rodzaj ochrony:	IP20
Zużycie energii w ciągu 1000 godzin:	5/m kWh
Materiał:	plytka miedziana

57,<sup>03</sup> PLN

Nr art.	Szerokość mm	Wysokość mm	Barwa światła	Strumień światła (Lumen)	Moc W	Powierzchnia	JM
103 376 584	8	1.2	3500 K ciepła biel	420 lm/m	4,8/m	biała	szt.
103 376 589	8	1.2	4200 K neutralna biel	430 lm/m	4,8/m	biała	szt.

solido

## TAŚMA LED SOLIDO 11,2 W/m

Elastyczna taśma LED z 120-cioma diodami na 1 metr.

Kąt emisji światła: 120°

Żywotność: 30000 h

Wskaźnik odwzorowania barw: &gt;80

**Zalety produktu:**

Taśma posiada na obu końcach przewód zasilający, może więc być docinana, a po jej przecięciu obie części mogą być używane osobno.

**Wskazówka:**

Pasuje do wszystkich zasilaczy LED z takim samym oznaczeniem (patrz piktogram).

Taśma może być docinana co 25 mm.

Taśmy można łączyć do maksymalnej długości 5 m.

Wyposażenie:	2 przewody zasilające z wtyczką
Długość:	5000 mm
Długość przewodu zasilającego:	2 x 1000 mm
Rodzaj montażu:	przyklejana
Rodzaj ochrony:	IP20
Klasa efektywności energetycznej od roku 2021:	F
zużycie energii w ciągu 1.000 godzin:	12/m kWh
Materiał:	plytka miedziana
Powierzchnia:	biała

95,<sup>57</sup> PLN

Nr art.	Szerokość mm	Wysokość mm	Barwa światła	Strumień światła (Lumen)	Moc W	JM
103 376 594	8	1.2	3500 K ciepła biel	1040 lm/m	11,2/m	szt.
103 376 599	8	1.2	4200 K neutralna biel	1240 lm/m	11,2/m	szt.



## GNIAZDO VERSAHIT 230V



Gniazdo wpuszczane z pokrywą zlicowaną. Otwarcie gniazdka następuje poprzez naciśnięcie pokrywy, którą po otwarciu można przesunąć na bok.

**Zakres dostawy:** włącznik z wtyczką z uziemieniem.

Wysokość: 2 mm  
 Głębokość zabudowy: 40 mm  
 Długość przewodu zasilającego: 2000 mm  
 Materiał: tworzywo sztuczne, metal

od **299,-** PLN

Nr art.	Wyposażenie	Wykonanie	Długość mm	Szerokość mm	Długość zabudowy mm	Szerokość zabudowy mm	Moc W	Powierzchnia	JM	Cena PLN
103 377 486	1 x Schuko + 2 x USB-Charger 5V 2A	Versahit Dual	117	117	108	108	max. 3400	stal nierdzewna	szt.	471,00
103 377 487	1 x Schuko + 2 x USB-Charger 5V 2A	Versahit Dual	117	117	108	108	max. 3400	czarna	szt.	471,00
103 377 488	1 x Schuko	Versahit Mono	123	66	115	58	max. 3400	stal nierdzewna	szt.	299,00
103 377 489	1 x Schuko	Versahit Mono	123	66	115	58	max. 3400	czarna	szt.	299,00



## GNIAZDO ZASILAJĄCE DUPLEX 230 V

DUPLEX jest przeznaczony do stosowania w prawie wszystkich dostępnych blatach kuchennych. W celu otwarcia lub zamknięcia gniazda wystarczy nacisnąć przycisk. Zarówno stała pokrywa jak i otwierany element wewnętrzny wykonane są z naturalnej stali nierdzewnej. W pozycji otwartej DUPLEX mocuje się do blatu od góry za pomocą dwóch pazurków zaciskowych lub klejka za pomocą silikonu. Głębokość montażu to zaledwie 46 mm, dlatego urządzenie może być zamontowane nad szufladą.



2 x gniazdo Schuko, stal nierdzewna



gniazdo Schuko + USB-Charger, czarne

Długość: 118 mm  
Szerokość: 118 mm  
Wysokość: 4 mm  
Średnica zabudowy  $\varnothing$ : 105 mm  
Głębokość zabudowy: 46 mm  
Natężenie prądu: 16 A  
Materiał: stal nierdzewna, tworzywo sztuczne

od **352,80** PLN

Nr art.	Wyposażenie	Moc W	Powierzchnia	JM	Cena PLN
103 381 024	2 x Schuko	maksymalnie 3500	stal nierdzewna	szt.	352,80
103 381 025	1 x Schuko, 1 x USB-Charger typ A + C	maksymalnie 3500	stal nierdzewna	szt.	399,00
103 381 026	2 x Schuko	maksymalnie 3500	czarna	szt.	399,00
103 381 027	1 x Schuko, 1 x USB-Charger typ A + C	maksymalnie 3500	czarna	szt.	445,80



## GNIAZDO ZASILAJĄCE PICCOLINO 230 V

Piccolino łączy dwa gniazda obok siebie na minimalnej przestrzeni i nadaje się również do montażu nad szufladami, dzięki niewielkiej głębokości zabudowy wynoszącej zaledwie 47,5 mm. Po naciśnięciu gniazdo Piccolino wysuwa się lub chowa. Mocowanie od dołu za pomocą dołączanej nakrętki z tworzywa sztucznego.



stal nierdzewna



czarne

Wyposażenie: 2 gniazda Schuko  
Długość zabudowy: 112 mm  
Szerokość zabudowy: 68 mm  
Głębokość zabudowy: 47,5 mm  
Napięcie: 230 V  
Natężenie prądu: 16 A  
Materiał: tworzywo sztuczne, metal

od **276,60** PLN

Nr art.	Długość mm	Szerokość mm	Wysokość mm	Moc W	Powierzchnia	JM	Cena PLN
103 381 118	120	76	2 - 48,5	maksymalnie 3500	stal nierdzewna	szt.	276,60
103 381 119	120	76	2 - 48,5	maksymalnie 3500	czarna	szt.	319,80



## UCHWYT SZUFLADOWY NINIGO



### Wskazówka:

Mocowanie za pomocą dwóch śrub do drewna Ø 3,5 x 15 mm (w zakresie dostawy).

Materiał: odlew cynkowy  
Rodzaj montażu: mocowanie po wewnętrznej stronie szuflady

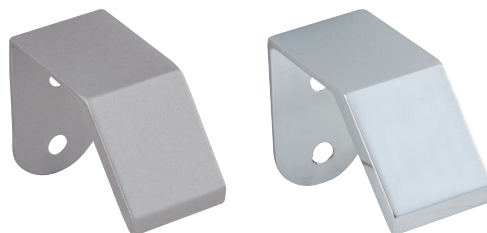

Nr art.	Powierzchnia	Szer. mm	Wys. mm	Gł. mm	Rozstaw JM otworów mm	Cena PLN
103 300 071	chromowana polerowana	22	35	44	16 szt.	14,49
103 300 072	w kolorze aluminium	22	35	44	16 szt.	12,88

od **12,88** PLN



## UCHWYT MEBLOWY MOGAN



16/32, chromowany polerowany



64/96/128, efekt stali nierdzewnej



64/96/128, biały błyszczący

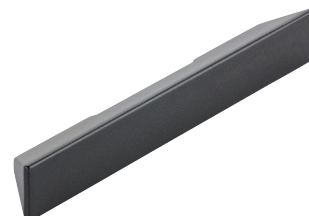

64/96/128, antracyt

Materiał: odlew cynkowy  
Wysokość: 22 mm  
Głębokość: 18 mm

Nr art.	Powierzchnia	Szerokość mm	Rozstaw otworów mm	JM	Cena PLN
103 300 933	chromowana polerowana	54	16/32	szt.	24,15
103 300 932	chromowana polerowana	158	64/96/128	szt.	48,86
103 300 931	chromowana polerowana	223	160/192	szt.	59,71
103 300 937	efekt stali nierdzewnej	54	16/32	szt.	26,21
103 300 936	efekt stali nierdzewnej	158	64/96/128	szt.	52,15
103 300 935	efekt stali nierdzewnej	223	160/192	szt.	64,19
103 300 934	efekt stali nierdzewnej	350	256/288/320	szt.	108,50
103 300 929	biała błyszcząca	54	16/32	szt.	20,86
103 300 928	biała błyszcząca	158	64/96/128	szt.	40,88
103 300 927	biała błyszcząca	223	160/192	szt.	51,73
103 300 926	biała błyszcząca	350	256/288/320	szt.	81,20
103 300 925	antracytowa	54	16/32	szt.	20,86
103 300 924	antracytowa	158	64/96/128	szt.	40,88
103 300 923	antracytowa	223	160/192	szt.	51,73
103 300 922	antracytowa	350	256/288/320	szt.	81,20

od **20,86** PLN





### WIESZAK NA KAPELUSZ DORADUS

**Wskazówka:**

Mocowanie ukryte od przodu (2 śruby z główką stożkową 3,5 x 45mm i śruby imbusowe zawarte w dostawie).

Materiał: odlew cynkowy

Nr art.	Powierzchnia	Szer. mm	Wys. mm	Gł. mm	JM
103 301 940	czarna matowa	70	92	80	szt.



**41,<sup>49</sup>** PLN

### WIESZAK UBRANIOWY DORADUS 1

**Wskazówka:**

Mocowanie ukryte od przodu (2 śruby z główką stożkową 3,5 x 45mm i śruby imbusowe zawarte w dostawie).

Materiał: odlew cynkowy

Nr art.	Powierzchnia	Szer. mm	Wys. mm	Gł. mm	JM
103 302 062	czarna matowa	70	61	40	szt.



**26,<sup>68</sup>** PLN

### WIESZAK UBRANIOWY DORADUS 2

**Wskazówka:**

Mocowanie ukryte od przodu (2 śruby z główką stożkową 3,5 x 45mm i śruby imbusowe zawarte w dostawie).

Materiał: odlew cynkowy

Nr art.	Powierzchnia	Szer. mm	Wys. mm	Gł. mm	JM
103 302 084	czarna matowa	15	61	40	szt.



**24,<sup>43</sup>** PLN



## ZESTAW ZAWIESZEK DO SZAFKI LIBRA H7

- idealne rozwiązanie dla dolnych szafek wiszących
- regulacja wysokości, głębokości i blokada zabezpieczenia przed wypięciem od przodu
- szybki i łatwy montaż dzięki 4 otworom w ścianie bocznej
- wąski profil boczny pozwala na pełne i efektywne wykorzystanie wnętrza
- możliwość montażu we wcześniej zmontowanych szafkach
- opatentowane zabezpieczenie przed przypadkowym wypięciem i przesunięciem

W przypadku szafek bez wieńca górnego, np. szafek zlewozmywakowych, można zastosować opcjonalny profil aluminiowy. Aluminiowy profil zapewnia stabilne połączenie między lewym i prawym zawieszeniem szafy.

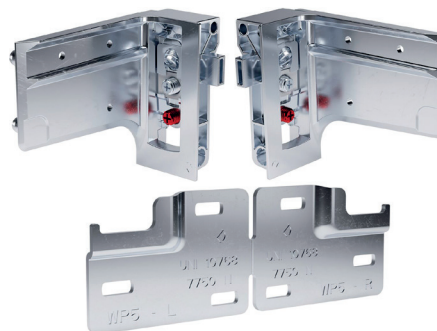

### Zakres dostawy:

- 1 szt. zawieszka do szafki Libra H7 lewa
- 1 szt. zawieszka do szafki Libra H7 prawa
- 2 szt. listew ściennych Libra WP5
- 1 zestaw śrub

Wyposażenie: zabezpieczenie przed wypięciem  
Szerokość: 39 mm  
Wysokość: 80,5 mm  
Głębokość: 109,4 mm

Nr art.	Nr producenta	Nośność kg	Materiał	JM
103 331 384	C010001258	max. 200kg/parę (patrz wskazówka dotycząca nośności)	odlew cynkowy	szt.

**52,<sup>92</sup>** PLN



## PROFIL ALUMINIOWY LIBRA H7

Aluminiowy profil zapewnia stabilne połączenie między lewym i prawym zawieszeniem szafy.

Idealne do szafek bez wieńca górnego, np. szafek zlewozmywakowych.

System: zestaw zawieszek Libra H7  
Wysokość: 40,2 mm  
Głębokość: 19,8 mm  
Materiał: aluminium  
Powierzchnia: anodowana



Nr art.	Nr producenta	Usługa	Długość mm	JM
103 331 389	6704000000	brak możliwości docięcia na wymiar	4000	szt.

**76,<sup>18</sup>** PLN



## ZASŁEPKA LIBRA H7

System: zestaw zawieszek Libra H7  
Szerokość: 42 mm  
Wysokość: 84 mm  
Głębokość: 91,5 mm  
Materiał: tworzywo sztuczne

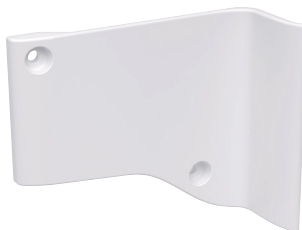

Nr art.	Nr producenta	Kierunek	Powierzchnia	JM
103 331 385	63490610AB	lewy	biała	szt.
103 331 386	63490620AB	prawy	biała	szt.
103 331 387	63490610EE	lewy	antracytowa	szt.
103 331 388	63490620EE	prawy	antracytowa	szt.

**2,<sup>52</sup>** PLN



## ZESTAW ZAWIESZEK DO SZAFKI LIBRA H11

- idealne rozwiązanie dla dolnych szafek wiszących
- regulacja wysokości, głębokości i blokada zabezpieczenia przed wypięciem od przodu
- szybki i łatwy montaż dzięki 4 otworom w ścianie bocznej
- wąski profil boczny pozwala na pełne i efektywne wykorzystanie wnętrza
- możliwość montażu we wcześniej zmontowanych szafkach
- opatentowane zabezpieczenie przed przypadkowym wypięciem i przesunięciem

### Zakres dostawy:

- 1 x zawieszka Libra H11 lewa
- 1 x zawieszka Libra H11 prawa
- 8 x tuleja wkręcana M6 x 10 x 10
- 8 x śruba z łbem płaskim PZ2 M6 x 12
- 8 x Euro-wkręty 5,9 x 14
- 1 x listwa ścienna WP13
- 1 x zaślepka biała lewa
- 1 x zaślepka biała prawa

Wyposażenie:	zabezpieczenie przed wypięciem
Możliwość regulacji:	głębokość 10 mm / wysokość 12 mm
Materiał:	odlew cynkowy
Szerokość:	37 mm
Wysokość:	83 mm
Głębokość:	98 mm

<b>Nr art.</b>	<b>Nr producenta</b>	<b>JM</b>
103 331 381	C010002380	szt.



**32,<sup>68</sup>** PLN



## ZASŁEPKA LIBRA H11

System:	zawieszka Libra H11
Szerokość:	41,5 mm
Wysokość:	94 mm
Głębokość:	89,5 mm
Materiał:	tworzywo sztuczne

<b>Nr art.</b>	<b>Nr producenta</b>	<b>Kierunek</b>	<b>Powierzchnia</b>	<b>JM</b>
103 331 382	63490710EE	lewy	antracytowa	szt.
103 331 383	63490720EE	prawy	antracytowa	szt.
103 343 314	63490710AB	lewy	biała	szt.
103 343 315	63490720AB	prawy	biała	szt.



kierunek lewy, antracytowa



kierunek prawy, biała

**1,<sup>27</sup>** PLN



### ZAWIESZKA DO SZAFKI STANDARD

Nośność: 75 kg/szt.  
 Zakres regulacji: wysokość 17 mm, głębokość 12 mm  
 Długość: 55 mm  
 Szerokość: 12,5 mm  
 Wysokość: 46,5 mm  
 Materiał: stal  
 Powierzchnia: ocynkowana

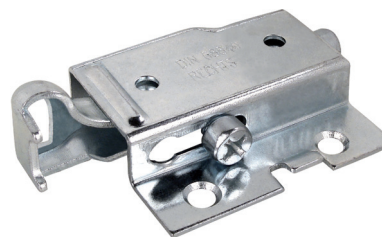

Nr art.	Nr producenta	Kierunek	JM
103 331 390	63512040ZN	lewy	szt.
103 331 391	63512030ZN	prawy	szt.

**2,40** PLN



### ZASŁEPKA ZAWIESZKI DO SZAFKI STANDARD

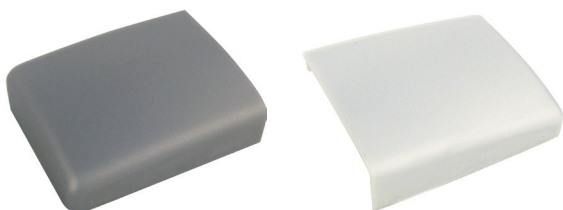

**0,60** PLN

Nr art.	Nr producenta	Kierunek	Powierzchnia	JM
103 331 392	63512110AB	prawy	biała	szt.
103 331 393	63512120AB	lewy	biała	szt.
103 331 394	63512110JA	prawy	szara	szt.
103 331 395	63512120JA	lewy	szara	szt.



### LISTWA ŚCIENNA ITALIANA FERRAMENTA



Typ: płytki montażowe Standard  
 Zakres dostawy: 1 szt.  
 System: zawieszka do szafek Standard  
 Szerokość: 60 mm  
 Wysokość: 33 mm  
 Głębokość: 5,8 mm  
 Materiał: stal  
 Powierzchnia: ocynkowana

Nr art.	Nr producenta	JM
103 331 396	63450100ZN	szt.

**0,87** PLN



### ZŁĄCZE DO SZUFLAD



Zakres dostawy: komplet 100 sztuk

Szerokość: 32 mm  
 Wysokość: 18 mm  
 Głębokość: 14,5 mm

**28,05** PLN

Nr art.	Nr producenta	Materiał	Powierzchnia	JM
103 331 397	C010001519	tworzywo sztuczne	szara	szt.



### ZŁĄCZE DO ŁÓŻKA VIS



Zakres dostawy:  
 40 szt. łączników VIS  
 40 szt. trzpieni VIS  
 40 szt. śrub blokujących VIS  
 40 szt. muf  
 40 szt. tulei

**186,-** PLN

Nr art.	Nr producenta	Materiał	Powierzchnia	JM
103 331 398	C010001520	metal	niklowana	szt.



### ZŁĄCZE BLATU ROBOCZEGO QUICK, Ø 35MM

Producent: Italiana Ferramenta  
 Zakres dostawy: łącznik blatów roboczych M8 x 100 mm  
 ø: 35 mm  
 Powierzchnia: jasnoszara

Nr art.	JM
103 331 399	kpl

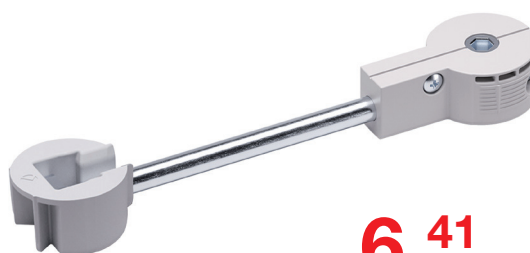

**6,41** PLN



### KIMANA ZAWIAS DO KLAP

#### Możliwość regulacji w trzech płaszczyznach:

regulacja boczna  $0\pm 1$  mm  
regulacja głębokości  $0\pm 2$  mm  
regulacja wysokości  $0+2$  mm

#### Zakres dostawy:

część korpusowa  
część frontowa  
zaślepka  
wkręty

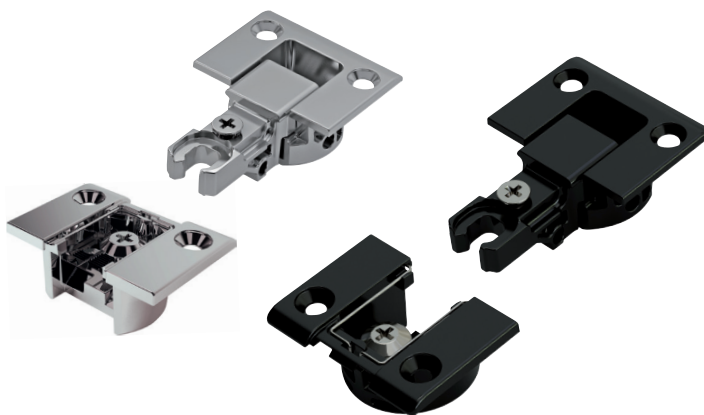

Nr art.	Wiertło $\varnothing$ mm	Materiał	Powierzchnia	JM	Cena PLN
103 313 657	26	zamak	niklowana	kpl	16,87
103 340 019	26	zamak	czarna	kpl	19,71

od **16,<sup>87</sup>** PLN

### WSPORNIK ZACISKOWY PÓŁKI OLIVA

Do różnych materiałów (drewno, szkło, tworzywo sztuczne).



głębokość 147 mm, chromowany polerowany



głębokość 230 mm, efekt stali nierdzewnej

Materiał: odlew cynkowy

od **160,-** PLN

Nr art.	Grubość materiału mm	Szerokość mm	Głębokość mm	Nośność kg	Powierzchnia	JM	Cena PLN
103 342 373	8 - 35	25	147	20	chromowana, polerowana	pr	96,00
103 342 371	8 - 35	25	147	20	efekt stali nierdzewnej	pr	109,50
103 342 372	10 - 50	30	230	18	chromowana, polerowana	pr	159,00
103 342 370	10 - 50	30	230	18	efekt stali nierdzewnej	pr	175,20



### SOLIDO PŁYTKI ŁĄCZĄCE

Zawartość kartonu: 1000 sztuk



Producent: Solido  
Grubość: 4 mm

**96,<sup>58</sup>** PLN

Nr art.	Wielkość	Dł. x Szer. mm	Głębokość rowka mm	JM
103 330 591	20	56 x 23		12 kar.

### ŁĄCZNIK BLATÓW ROBOCZYCH

- półokrągłe elementy łącznika podczas dokręcania dociskają się do ścianek otworów, co daje bardzo trwałe połączenie
- okrągły otwór i rowki można wykonać za pomocą frezarki górnoprzecionowej w jednym cyklu roboczym

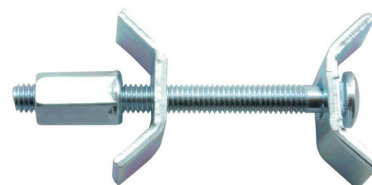

Materiał: stal ocynkowana

od **1,<sup>39</sup>** PLN

Nr art.	Długość mm	Wymiar mm	JM	Cena PLN
103 330 450	65	32 - 41	szt.	1,39
103 330 451	150	75 - 84	szt.	1,74



## UCHWYT ŚCIENNY TV ELITE TVM 5445B

### Zakres dostawy:

uchwyt ścienny, zestaw do montażu ściennego z kołkami fischer® Duo Power, zestaw do montażu telewizora, poziomicą, skrócona instrukcja instalacji, aplikacja DrillRight™ AR, szablon do wiercenia otworów

Waga całkowita max.: 35 kg  
 Rozstaw otworów: 100 x 100 / 100 x 200 / 200 x 100 / 200 x 200 /  
 200 x 300 / 300 x 200 / 300 x 300 / 400 x 300 / 400 x 300 /  
 400 x 400 / 400 x 200 mm  
 Odstęp od ściany: 40-562 mm  
 Punkt obrotu: 3  
 Powierzchnia: czarna  
 Zakres regulacji: do 180° (obrotowe)

Nr art. System JM  
 103 386 638 32-65 szt.



**1.019,-** PLN

interstuhl

## HOKER BIUROWY STAND-UP DO PRACY NA STOJĄCO

### UPis1 - ZOSTAŃ W RUCHU!

UPis1 wprowadza ruch do codziennego życia. Wielofunkcyjny, elegancki stołek, który dzięki bezstopniowej regulacji wspiera użytkownika w wielu czynnościach. W ten sposób ludzie są mobilni, a organizacja elastyczna. UPis1 zapewnia zdrowe urozmaicenie pracy. Stanowi doskonałą alternatywę dla krzesła obrotowego. Konsekwentnie przemyślany, pod siedzeniem znajduje się uchwyt do przenoszenia, dzięki któremu UPis1 może być transportowany w mgnieniu oka. Siedzisko, dostępne w niemal każdym miejscu i o każdej porze, umożliwi UPis1 prowadzenie rozmów, nie stając się jednocześnie ich przedmiotem. Dostępne w sześciu różnych kolorach, komponuje się z otoczeniem w sposób równie swobodny, zapewniający komfort siedzenia dzięki bezstopniowej regulacji wysokości.

Materiał: tworzywo sztuczne

Nr art.	Wys. siedziska mm	ø mm	Powierzchnia	Waga kg	JM	Cena PLN
103 320 063	450-630	335	czarna	4.3	szt.	599,00
103 320 101	590-845	330	czarna	5.02	szt.	875,00



od **599,-** PLN

ROTTNER  
*The Spirit of Safety*

## SEJF HOTELOWY NEPTUN

### Wyposażenie:

- korpus jednościenny z wysokogatunkowej stali, grubość 2 mm
- grubość drzwiczek 4 mm
- przyłga przeciwpożarowa i stabilne zawiasy
- blokowanie za pomocą dwóch bolców
- możliwość mocowania do podłogi i ściany (zaleca się mocowanie kotwowe) akcesoria montażowe są zawarte w zakresie dostawy
- przyłga drzwiczek z prawej strony (wersja z przyłgą z lewej strony nie jest możliwa)

### System zamykania:

- indywidualnie ustawiane kombinacje cyfrowe (4 - 6 cyfr)
- łatwa obsługa za pomocą wyświetlacza
- łatwa funkcja protokołowania z datą i godziną
- mechaniczne otwieranie awaryjne, 2 klucze awaryjne, 1 masterkod (6 znaków), funkcja resetu
- zasilanie za pomocą baterii 4 x 1,5 V AA (baterie nie są zawarte w zakresie dostawy)

Kolor: antracyt  
 Wykonanie: bez półki  
 Wykonanie 2: zamek elektroniczny

Nr art.	Model	Wymiar zewnętrzny - szer. x wys. x gł. mm	Wymiar wewnętrzny mm	Waga kg	JM
103 390 696	Neptun 1	250 x 350 x 250	245 x 345 x 195	9.5	szt.



**749,-** PLN



## TAŚMA MONTAŻOWA DO LUSTER - SAMOPRZYLEPNA DWUSTRONNA

Dwustronna samoprzylepna taśma piankowa, wykonana z białej pianki polietylenowej z zamkniętą strukturą komórek, pokryta jest mocnym klejem akrylowym.

Taśmę charakteryzuje bardzo wysoka przyczepność początkowa, bardzo duża zdolność klejąca i wytrzymałość na ścinanie. Ponadto charakteryzuje się dobrą odpornością na wilgoć, warunki atmosferyczne, utlenianie, promieniowanie UV i duże wahania temperatury.

### Zastosowanie:

Taśmę można stosować głównie w **pomieszczeniach, szczególnie do stosowania w pomieszczeniach wilgotnych.**

Elastyczna, miękka pianka skutecznie chroni przed wodą, kurzem i światłem, a także nadaje się do szklenia.

### Ponadto służy do:

**montażu luster**, klejenia emblematów, tabliczek znamionowych, plastikowych pasków, haczyków, przedmiotów ozdobnych itp.

Klej: akryl

Osiąga lepkość: 1,6 kg/25mm

Stołość temperatury: do 80°C

Nr art.	Grubość mm	Szerokość taśmy mm	Długość taśmy mb	Kolor	JM	Cena PLN
110 637 815	1	19	5	biały	szt.	11,05
110 637 816	1	24	5	biały	szt.	13,90

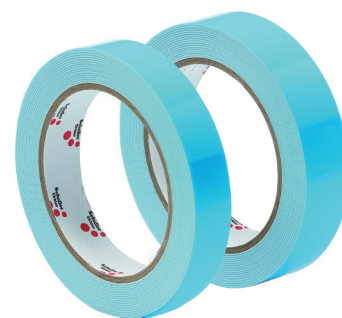

od **11,05** PLN



## DWUSTRONNA TAŚMA KLEJĄCA VHB GPT-02F

### Zalety produktu:

- foliowa osłona ochronna **ogranicza zanieczyszczenia** i zapewnia **możliwość automatycznej aplikacji**
- dobra odporność na promieniowanie UV
- wysoka odporność na temperaturę i wilgoć
- bardzo dobra wytrzymałość na ścinanie nawet w podwyższonych temperaturach
- dobra wytrzymałość na odrywanie na wielu różnych powierzchniach
- bardzo wysoka natychmiastowa przyczepność i dobra przezroczystość
- nośnik PET ułatwia pracę i obróbkę

### Zastosowanie:

Liczne podłoża o wysokiej i niskiej wartości energetycznej, takie jak metal czy tworzywa sztuczne: stal nierdzewna, PE, ABS, akryl, PP, poliwęglan, aluminium i szkło.

### Wskazówka:

Odporność na temperaturę z pełną przyczepnością: do +190°C (minuty) i do +90°C (dni, tygodnie).

Nr art.	Grubość mm	Szerokość taśmy mm	Długość taśmy mb	Kolor	Stołość temperatury	JM	Cena PLN
110 631 015	0.202	12	50	transparentny	do +90°C (krótkotrwałe do +190°C)	szt.	39,45
110 631 014	0.202	19	50	transparentny	do +90°C (krótkotrwałe do +190°C)	szt.	59,11

od **39,45** PLN

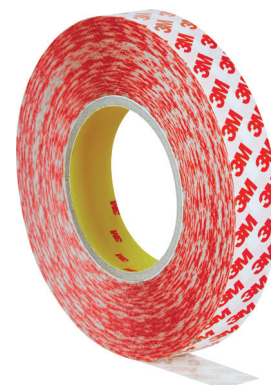

## TAŚMA DO KLEJENIA FORNIRU

Cienkie papierowe paski samoprzylepne do montażu, poprawek i wzmacniania wysokiej jakości arkuszy forniru.

### Zalety produktu:

- szybka obróbka ręczna lub automatyczna
- wersja nieperforowana lub perforowana
- najwyższa jakość powierzchni dzięki ekstremalnej sile klejenia
- nadaje się do wszystkich jasnych i ciemnych fornirów drewnianych

Klej: klej roślinny  
Materiał: papier kraftowy

Nr art.	Długość mb	Szerokość mm	Kolor	Wykonanie	JM	Cena PLN
110 630 060	200	20	biały	z otworami	szt.	22,52
110 630 061	200	20	biały	bez otworów	szt.	16,72

od **16,72** PLN



## Constructa

Einfach gut gemacht.

### PIEKARNIK DO ZABUDOWY CF4M28062

#### Sterowanie dotykowe:

Łatwy wybór trybu grzania, temperatury, programu, czasu i wagi za pomocą wyświetlacza dotykowego.

#### 10 programów automatycznych:

Praktyczny wybór 10 dań mięsnych, które zakończą się automatycznie.

Klasa wydajności energetycznej:	A
Liczba trybów grzania:	7
Rodzaje grzania:	termoobieg 3D, grzanie górne/dolne, grill konwekcyjny, grill o dużej powierzchni, poziom pizzy, grzanie dolne, łagodne gorące powietrze
Sposób czyszczenia:	pyroliza

Nr art.	Typ	Design	Pojemność L	JM
112 569 170	CF4M28062	czarny	71	szt.



**2.981,-** PLN

## Constructa

Einfach gut gemacht.

### PIEKARNIK DO ZABUDOWY CF3M50052

Klasa wydajności energetycznej:	A
Liczba rodzajów grzania:	5
Rodzaje grzania:	termoobieg 3D, grzanie górne/dolne, grill konwekcyjny, grill o dużej powierzchni, łagodny nawiew gorącego powietrza
Sposób czyszczenia:	ręczne

Nr art.	Typ	Design	Pojemność L	JM
112 569 122	CF3M50052	stal nierdzewna	71	szt.



**1.886,-** PLN

## Constructa

Einfach gut gemacht.

### PIEKARNIK DO ZABUDOWY CH8M61762

**W pełni chowane pokrętki** sterowania zapewniają większą wygodę użytkownika i estetyczny wygląd.

**Posiada 2 wysuwane szuflady teleskopowe i dodatkową szufladę Vario Clip.**

Klasa wydajności energetycznej:	A
Liczba trybów grzania:	7
Rodzaje grzania:	termoobieg 3D, grzanie górne/dolne, grill konwekcyjny, grill o dużej powierzchni, poziom pizzy, grzanie dolne, łagodne gorące powietrze
Sposób czyszczenia:	czyszczenie wspomagane parą

Nr art.	Typ	Design	Pojemność L	JM
112 569 133	CH8M61762	czarny	71	szt.



**2.529,-** PLN



**Constructa**

Einfach gut gemacht.

**AUTONOMICZNA PŁYTA INDUKCYJNA CA427255 - 600MM****2x indukcja kombi:**

Większa swoboda dzięki połączeniu 2 stref gotowania, np. dla dużych garnków.

**Kombinacja ruchu:**

Umożliwia szybkie gotowanie w przedniej strefie grzewczej i kontynuowanie gotowania w tylnej strefie grzewczej.



Warianty zabudowy: ramka ze stali nierdzewnej  
 Obszar grzania: 2 x Ø 210 x 380 lub 4 x Ø 210 x 190

Nr art.	Typ	JM
112 569 162	CA427255	szt.

**2.604,-** PLN**Constructa**

Einfach gut gemacht.

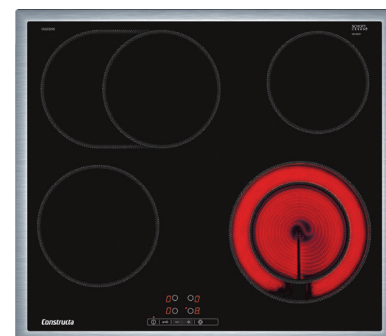
**AUTONOMICZNA PŁYTA GRZEWCZA CA323255 - 600MM****Podwójna strefa gotowania z możliwością przełączenia:** duża swoboda nawet w przypadku dużych garnków i patelni.**Strefa pieczenia:** wyjątkowa wygoda gotowania, dzięki łatwo przełączanej strefie pieczenia.**4-krotny wskaźnik ciepła resztkowego:** oszczędność energii, dzięki inteligentnemu wykorzystaniu ciepła resztkowego (wyświetlacz 2-stopniowy).**Sterowanie dotykowe:** praktyczna, szybka obsługa strefy gotowania za pomocą lekkiego dotknięcia palcem.**Blokada przed dziećmi:** chroni ręczki małych, ciekawskich dzieci - wystarczy ustawić blokadę za pomocą sterowania dotykowego.

Warianty zabudowy: ramka ze stali nierdzewnej  
 Obszar grzania: 1 x Ø 180; 1 x Ø 265 x 170; 1 x Ø 145; 1 x Ø 210/145

Nr art.	Typ	JM
112 569 155	CA323255	szt.

**1.356,-** PLN**Constructa**

Einfach gut gemacht.

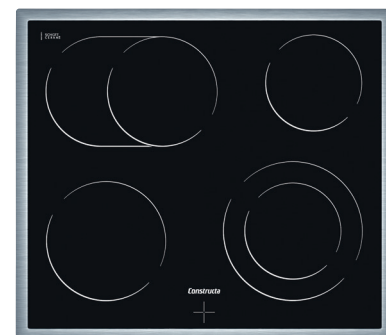
**PŁYTA GRZEWCZA STEROWANA KUCHENKĄ CM323052 - 600MM****4 strefy szybkiego gotowania,** jedna przełączana strefa smażenia i jedna strefa gotowania z podwójnym obwodem**Wskaźnik ciepła resztkowego** na każdej strefie gotowania.**Wskazówka:** można łączyć ze wszystkimi kuchenkami CH... z wyjątkiem CH 3M60051.

Warianty zabudowy: ramka ze stali nierdzewnej  
 Obszar grzania: 1 x Ø 180; 1 x Ø 170 x 265; 1 x Ø 210; 1 x Ø 145

Nr art.	Typ	JM
112 569 142	CM323052	szt.

**1.201,-** PLN

## Constructa

Einfach gut gemacht.

### KUCHENKA MIKROFALOWA DO ZABUDOWY CC4P91262

**Sposób montażu:** idealnie nadaje się do montażu w **szafkach wysokich lub wiszących**.

**Hydro Clean:** przyjazne dla środowiska czyszczenie parą - wystarczy przetrzeć.

Wysokość zabudowy: 362-382 (wys.) x 560-568 (szer.) x 300 (gł.) mm  
 Stopnie: 5 (max 800 W)  
 Design: czarny  
 Talerz obrotowy ø: 25,5  
 Zawartość: 20 L  
 Sposób czyszczenia: czyszczenie wspomagane parą  
 Akcesoria: 1 x szklany talerz obrotowy

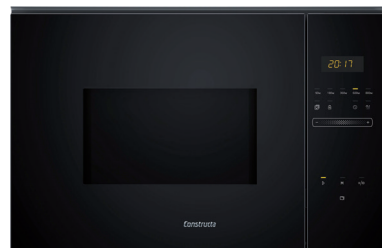

Nr art.	Typ	Należenie drzwi	JM
112 569 130	CC4P91262	lewe	szt.

**1.270,-** PLN

### CZUJKA DWUSENSOROWA PYREXX-PX-1

PYR-PX-1 to autonomiczna czujka dymu spełniająca wymagania normy DIN EN 14604 i wyposażona w zainstalowaną na stałe, długoterminową baterię litową. Rozwiązanie to eliminuje konieczność uciążliwej i kosztownej wymiany baterii w naszych urządzeniach. Mechanizm bezpieczeństwa sterowany czujnikami uruchamia alarm tylko wtedy, gdy występują rzeczywiste oznaki pożaru.

- technologia dwuczujnikowego procesora (dymu i ciepła)
- głośność alarmu 85 dB(A)
- akumulator litowo-jonowy o **12-letniej żywotności**
- obniżony poziom głośności sygnału testowego
- certyfikat jakości Q-Label
- aktywna redukcja zanieczyszczeń
- nadaje się do użytku w kuchni ze względu na barierę kondensacyjną
- pamięć danych z funkcją odczytu i eksportu
- zakres detekcji: do 60 m<sup>2</sup> (w zależności od warunków konstrukcyjnych)
- temperatura otoczenia pracy: od 5 do 55°C
- temperatura wyzwalania: 60°C
- napięcie zasilania: 3 V
- certyfikowane mocowanie samoprzylepne zgodne z normą EN 14676



Wymiary: 105 x 38 mm  
 Waga: 236 g  
 Rodzaj montażu: mocowanie na śruby i klej, akrylowa piankowa podkładka samoprzylepna  
 Rodzaj ochrony: IP 40

Nr art.	Wykonanie	Materiał	JM
102 279 531	brak możliwości podłączenia do sieci	ABS tworzywo sztuczne białe	szt.

**122,-** PLN

### PROSZEK CZYSZCZĄCY O-FIX-C DO CERAMIKI

**Specjalny środek czyszczący** do silnie zabrudzonych szklanych płyt ceramicznych, rusztów i zlewozmywaków ceramicznych.



Nr art.	Zawartość g	JM
113 515 313	250	szt.

**39,-** PLN

## BLANCO

### ZESTAW DO CZYSZCZENIA SILGRANIT

Zestaw składający się z DailyClean+, DeepClean Silgranit i gąbki czyszczącej.

DailyClean+ do czyszczenia osadów z kamienia.

DeepClean Silgranit do czyszczenia tłuszczu i substancji oleistych.



Zakres zastosowania: powierzchnie granitowe

Nr art.	JM
113 509 346	szt.

**88,<sup>00</sup>** PLN

**Constructa**

Einfach gut gemacht.

**ZMYWARKA DO ZABUDOWY CG5VX01ITE / CB5VX01ITE - 600MM**

**Uruchomienie z poziomu aplikacji:** obsługa inteligentnego zmywania za pomocą aplikacji Home Connect.

**Lampka informacyjna:** czerwona kropka na dole wskazuje, czy urządzenie pracuje.

Wykonanie:	w pełni zintegrowana
Klasa wydajności energetycznej:	E
Zużycie energii:	92 kWh
Zużycie:	10,5 L
Klasa wydajności energetycznej:	5
Programy:	intensywny 70°C, automatyczny 45-65°C, Eco 50°C, 1 godz. 65°C, ulubiony
Natężenie hałasu:	50 dB
Pojemniki na sztućce:	koszyk na sztućce

Nr art.	Typ	Wysokość mm	Szerokość mm	JM	Cena PLN
112 569 360	CG5VX01ITE	815	598	szt.	2.106,00
112 569 361	CB5VX01ITE	865	598	szt.	2.250,00

od **2.106,-** PLN**Constructa**

Einfach gut gemacht.

**ZMYWARKA DO ZABUDOWY CP5IS00HKE - 450MM**

**Uruchomienie z poziomu aplikacji:** obsługa inteligentnego zmywania za pomocą aplikacji Home Connect.

**Lepsze podwójne płukanie.** Naczynia są optymalnie zmywane za pomocą **ramienia natryskowego Duo Power**. Dwa ramiona natryskowe w kształcie fali w górnym koszu zapewniają precyzyjne rozpraszanie wody w całym wnętrzu zmywarki 45 cm.

**Vario Speed Plus:** skrócenie czasu trwania programu nawet o 66% - z zachowaniem znakomych rezultatów mycia i suszenia.

Wykonanie:	częściowo zintegrowana
Klasa wydajności energetycznej:	E
Zużycie energii:	70 kWh
Zużycie:	8,5 L
Klasa wydajności energetycznej:	5
Programy:	intensywny 70°C, automatyczny 45-65°C, Eco 50°C, 1 godz. 65°C, ulubiony

Nr art.	Typ	Wysokość mm	Szerokość mm	JM
112 569 100	CP5IS00HKE	815	448	szt.

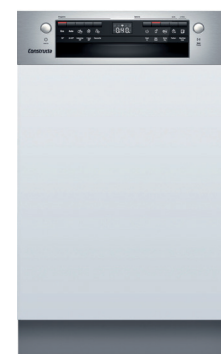
**2.400,-** PLN**Constructa**

Einfach gut gemacht.

**CHŁODZIARKO-ZAMRAŻARKA DO ZABUDOWY CK587NSF0 - 600MM**

**Oświetlenie LED:** niezwykle żywotne i wydajne oświetlenie LED sprawia, że wszystko jest w zasięgu wzroku.

**Made in Germany:** wysoka jakość produktu wyprodukowanego w Niemczech.

5 półek z bezpiecznego szkła, w tym 4 z regulacją wysokości, pojemnik na jajka.

Przezroczysta komora Vario z wyprofilowaną podstawą na owoce i warzywa, przykryta bezpieczną szybą.

Wydajność zamrażania: 3 kg w 24 godziny.

Czas przechowywania w przypadku awarii: 22 godziny.

2 przezroczyste szuflady na mrożonki, tacka na kostki lodu.

Wysokość:	1780 mm
Klasa wydajności energetycznej:	F
Roczne zużycie energii:	270 kWh
Mocowanie drzwi:	do frontu
Pojemność:	270 L
Natężenie hałasu:	38 dB
Oświetlenie:	LED

Nr art.	Typ	JM
112 569 429	CK587NSF0	szt.

**3.093,-** PLN

## Constructa

Einfach gut gemacht.

### ŁODÓWKA DO ZABUDOWY CK222NSE0 / CK121NSE0 - 600MM

**Szuflada Fresh:** owoce i warzywa pozostają dłużej świeże, dzięki specjalnej szufladzie Fresh.

**System EcoAirFlow:** długotrwałe chłodzenie, dzięki równomiernej cyrkulacji temperatury.



Wysokość: 880 mm  
 Klasa wydajności energetycznej: E  
 Natężenie hałasu: 35 dB

Nr art.	Typ	Roczne zużycie energii kWh	Pojemność L	JM	Cena PLN
112 569 181	CK222NSE0	144	119	szt.	2.160,00
112 569 182	CK121NSE0	92	136	szt.	2.087,00



zdj. CK222NSE0

od **2.087,-** PLN

## Constructa

Einfach gut gemacht.

### ZAMRAŻARKA DO ZABUDOWY CE521VSE0 - 600MM

**Low Frost:** Oszczędność czasu i energii dzięki ograniczeniu rozmrażania.

**Big Box:** Pojemna szuflada XXL o wysokości 29 cm zapewnia sporo miejsca na duże mrożonki.



Wysokość: 880 mm  
 Klasa wydajności energetycznej: E  
 Roczne zużycie energii: 176 kWh  
 Pojemność: 96 L  
 Natężenie hałasu: 36 dB

Nr art.	Typ	JM
112 569 454	CE521VSE0	szt.



**1.909,-** PLN

solido by iadc

## OKAP SUFITOWY SEMPER

Odsysanie poprzez krawędź.

Filtr przeciwłuszczowy można myć w zmywarce.

Intensywny tryb do krótkiego stosowania w razie silnego zaparowania.

Automatyczne uruchamianie wentylatora.

**Minimalna wymagana przestrzeń - wysokość montażu 160 mm.**

Łatwy system montażu.

Zawiera pilot zdalnego sterowania

Silnik z możliwością obracania:

Możliwość podłączenia wylotu powietrza w dowolnym kierunku (przód, tył, lewo, prawo).

Podczas montażu układu obiegu powietrza należy uprzednio zdemontować z osłony króciec powietrza wylotowego (montowany standardowo).

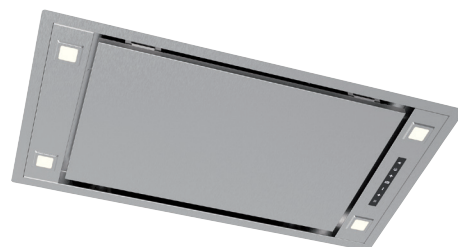
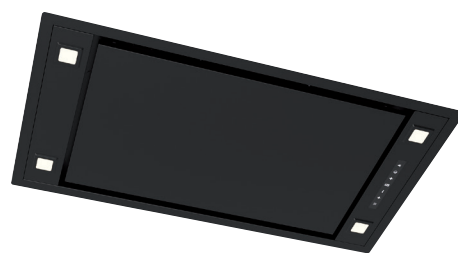
**Pasujący system odprowadzania powietrza: złącze wylotu powietrza 222 x 90 mm.**

pilot zdalnego sterowania

Wykonanie: obieg otwarty i obieg zamknięty  
 Wymiar zewnętrzny - szer. x wys. x gł.: 160 x 900 x 500 mm  
 Klasa wydajności energetycznej: A  
 Roczne zużycie energii: 33,2 kWh

Nr art.	Typ	Wolna moc powietrza m <sup>3</sup> /h	Design	JM	Cena PLN
112 554 419	Semper 950	950	czarny matowy	szt.	2.946,00
112 554 420	Semper 950	950	biały matowy	szt.	2.946,00
112 554 421	Semper 950	950	stal nierdzewna	szt.	3.047,00

od **2.946,-** PLN

solido by iadc

## OKAP ŚCIENNY VERO DIAGO

Złącze wylotu powietrza ø 120 mm.

Wraz z szybem.

Funkcja timera / automatyczne uruchamianie (15 min).

Filtr przeciwłuszczowy metalowy, który można wyjmować i myć.

Do pracy w trybie recykulacji niezbędne są 2 szt. filtrów węglowych.

Wykonanie: obieg otwarty i zamknięty  
 Wolna moc powietrza: 380 m<sup>3</sup>/h  
 Klasa wydajności energetycznej: D  
 Roczne zużycie energii: 57,3 kWh  
 Design: czarny matowy

Nr art.	Typ	Wymiar zewnętrzny - szer. x wys. x gł. mm	JM	Cena PLN
112 554 406	Vero Diago 100760	372-1152 x 596 x 345	szt.	776,00
112 554 407	Vero Diago 100790	372-1152 x 896 x 345	szt.	847,00

od **776,-** PLN

**solido**

**OKAP PŁASKI FSM 601 BK/GL**

Złącze wylotu powietrza  $\varnothing$  120 mm.  
 3 poziomy mocy.  
 Filtr przeciwtłuszczowy metalowy, który można wyjmować i myć.  
 Czarną listwę przednią można zastąpić frontem meblowym.



Wykonanie: obieg otwarty i obieg zamknięty  
 Wymiar zewnętrzny - szer. x wys. x gł.: 175 x 598 x 280 mm  
 Wolna moc powietrza: 380 m<sup>3</sup>/h  
 Klasa wydajności energetycznej: D  
 Roczne zużycie energii: 85 kWh  
 Design: czarny

Nr art.	Typ	JM
112 554 130	FSM 601 BK/GL	szt.

**925,-** PLN

**SAMOZAMYKAJĄCA SIĘ POKRYWA DRZWI DMUCHAWY**

System Blower Door Air Proof zapewnia energooszczędną konstrukcję bez utraty atrakcyjnego wyglądu.  
 Dzięki zastosowanej stali nierdzewnej wysokiej jakości konstrukcja zewnętrznej obudowy będzie służyć przez wiele lat.  
 Magnetyczny system zamykania pozwala na autonomiczną pracę pokrywy.

Wykonanie z wysokojakościowej stali nierdzewnej.  
 System Blower Door wyposażony jest w blokadę magnetyczną i sprężynę napinającą.  
 Montaż za pomocą pianki poliuretanowej.

Materiał: trudnopalny polistyren i PVC,  
 bez kadmu; stal nierdzewna



Nr art.	Typ	System	Przyłączenie mm	JM
112 590 243	4002.2542	150	$\varnothing$ 150	szt.

**716,-** PLN

**RAMKA ŚCIENNA DO RUR OKRĄGLYCH Z SAMOZAMYKAJĄCĄ SIĘ KLAPĄ ZEWNĘTRZNĄ**

Ulepszone uszczelnienie, dzięki magnetycznemu systemowi zamykania, który otwiera się automatycznie, gdy pojawia się powietrze wylotowe i zamyka się szczelnie, gdy powietrze wylotowe słabnie. Dzięki temu, gdy wyciąg nie działa, rura wylotowa jest zamknięta.

Szerokość: 230 mm  
 Wysokość: 220 mm  
 Materiał: trudnopalny polistyren i PVC,  
 bez kadmu; stal nierdzewna



Nr art.	Typ	System mm	Przyłączenie mm	Długość mm	JM
112 590 205	4004.8442SM	150	$\varnothing$ 150	maksymalnie 450	szt.

**625,-** PLN

solido by Caressi



## ZLEWOZMYWAK 2D CAGRPP

Nie można łączyć z rozdrabniaczem odpadów spożywczych.

Materiał: granit  
 Promień miski: 10 mm  
 Kolor: czarny  
 Wyposażenie podstawowe: zawór spustowy z sitkiem 3 1/2", przyłącze odpływowe, bez syfonu



Nr art.	Typ	Wymiar zewnętrzny mm	Wielkość miski mm	JM	Cena PLN
113 520 620	CAGRPP40BK-TU	450 x 450	400 x 400 x 185	szt.	1.138,05
113 520 622	CAGRPP50BK-TU	550 x 450	500 x 400 x 185	szt.	1.201,50

od **1.138,05** PLN

solido by Reginox



## ZLEWOZMYWAK DO ZABUDOWY AMSTERDAM 10



Materiał: granit  
 Wielkość miski: 400 x 440 x 200 mm  
 Promień miski: 10 mm  
 Wyposażenie podstawowe: zawór spustowy z sitkiem 3 1/2", przyłącze odpływowe, bez otworu, z syfonem

Nr art.	Typ	Kolor	Ociekacz	Wymiar zewnętrzny mm	JM	Cena PLN
113 520 330	Amsterdam 10	czarny	odwracalny	860 x 500	szt.	1.086,30
113 520 332	Amsterdam 10	szary	odwracalny	860 x 500	szt.	1.116,00

od **1.086,30** PLN

solido by Alveus



## ZLEWOZMYWAK PODBLATOWY Z SERII KOMBINO

Materiał: stal nierdzewna  
 Promień miski: 15 mm  
 Grubość materiału: 1 mm  
 Wyposażenie podstawowe: zawór spustowy z sitkiem 3 1/2", przyłącze odpływowe, bez otworu, z syfonem



Nr art.	Typ	Wymiar zewnętrzny mm	Wielkość miski mm	JM	Cena PLN
113 520 390	Kombino 10	217 x 437	18 x 40 x 14	szt.	792,00
113 520 391	Kombino 20	380 x 440	340 x 400 x 195	szt.	922,00
113 520 392	Kombino 30	440 x 440	400 x 400 x 195	szt.	996,00
113 520 393	Kombino 40	490 x 440	45,1 x 40,1 x 19,5	szt.	1.025,00
113 520 394	Kombino 50	540 x 440	500 x 400 x 195	szt.	1.128,00
113 520 395	Kombino 120	590 x 440	340 x 400 x 195 i 180 x 400 x 140	szt.	2.138,00

od **792,-** PLN

solido by Caressi

### ZLEWY 3D CABL37KR15



Materiał: stal nierdzewna  
 Wielkość miski: 370 x 350 x 150 mm  
 Promień miski: 15 mm  
 Wyposażenie podstawowe: zawór przelewowy z sitkiem 3 1/2", przyłącze odpływowe, z jednym otworem, bez syfonu



Nr art.	Typ	Wymiar zewnętrzny mm	JM
113 520 639	CABL37KR15	410 x 450	szt.

**588,<sup>60</sup>** PLN

solido by Alveus

### ZLEWOZMYWAK LINE



Materiał: stal nierdzewna  
 Wielkość miski: 340 x 420 x 160 mm  
 Ociekacz: odwracalny



zdj. Line 20



zdj. Line 110

Nr art.	Typ	Wymiar zewnętrzny mm	Wyposażenie podstawowe	JM	Cena PLN
113 520 043	Line 20	860 x 500	zawór przelewowy z pokrętkiem 3 1/2", przyłącze spustowe, 2 nawiercone otwory, syfon ø 40 mm	szt.	733,50
113 520 057	Line 110	615 x 500	zawór przelewowy z sitkiem 3 1/2", przyłącze odpływowe, bez otworu, z syfonem	szt.	630,45

od **630,<sup>45</sup>** PLN

## BLANCO

### ŚRODEK DO USUWANIA KAMIENIA DAILYCLEAN

Profesjonalny środek do usuwania kamienia z powierzchni zlewozmywaków i kranów. Łagodny - nadaje się do codziennego użytku. Nie stosować na powierzchniach wrażliwych na kwasy.



Nr art.	Zawartość ml	JM
113 508 866	150	szt.

**40,<sup>65</sup>** PLN

## FRANKE

### TWISTER

FRANKE Twister czyści, pielęgnuje, poleruje i konserwuje wszystkie zlewozmywaki Franke ze stali nierdzewnej.



Zakres zastosowania: powierzchnie ze stali nierdzewnej

Nr art.	Zawartość ml	JM
113 515 305	125	szt.

**32,<sup>51</sup>** PLN



solido

## BATERIA KUCHENNA VIVA D3

Elastyczne podłączenie węża.

Średnica otworu Ø: 35 mm  
Wylewka: obrotowa z wyciąganą wylewką

Nr art.	Typ	Powierzchnia	Wykonanie	JM	Cena PLN
113 520 544	400420SAT00CR	chromowana	ciśnieniowa	szt.	873,00
113 520 558	400420SAT10CR	chromowana	bezcisnieniowa	szt.	986,00
113 520 545	400420SAT00NE	czarna matowa	ciśnieniowa	szt.	1.081,00
113 520 557	400420SAT10NE	czarna matowa	bezcisnieniowa	szt.	1.194,00

od **873,-** PLN

solido

## BATERIA KUCHENNA TRENTA5 - MIX/15

Elastyczne podłączenie węża.

Średnica otworu Ø: 35 mm  
Wylewka: obrotowa

Nr art.	Typ	Powierzchnia	Wykonanie	JM
113 520 562	400545SAT00CR	chromowana	ciśnieniowa	szt.

**399,-** PLN

solido by Caressi

## DOZOWNIK NA PŁYN CA203

Dozownik płynu do mycia naczyń lub mydła w płynie, łatwy w montażu, głowica pompy wykonana ze stali nierdzewnej (czarna), zbiornik na mydło wykonany z tworzywa sztucznego, średnica otworu 25 mm, pojemność zbiornika 0,4 l, wysokość głowki pompki 60 mm. Napełnianie od góry.

**279,<sup>50</sup>** PLN

Nr art.	Typ	Powierzchnia	JM
113 520 617	CA203BK	czarna	szt.

solido

## DOZOWNIK NA PŁYN SOAPDIS/CM

Dozownik płynu do mycia naczyń lub mydła w płynie, łatwy w montażu, średnica otworu 26-35 mm, napełnianie od góry, pojemność 0,5 l. Górna część z chromowanego mosiądzu.

**199,-** PLN

Nr art.	Typ	Powierzchnia	JM
113 522 134	SOAPDIS/CM	chromowana	szt.



### UMYWALKA NABLATOWA VERO

Materiał: ceramika  
 Kolor: biały  
 Wielkość miski: 630 x 310 x 125 mm  
 Wyposażenie podstawowe: z przelewem, 1 otwór, bez zaworu, bez mocowania, bez syfonu, ścianka tylna i spód szlifowane

Nr art.	Typ	Wymiar zewnętrzny mm	JM
113 542 499	0454700027	700 x 470 x 130	szt.



**1.658,<sup>59</sup>** PLN



### UMYWALKA NABLATOWA VERO

Materiał: ceramika  
 Kolor: biały  
 Wielkość miski: 530 x 310 x 125 mm  
 Wyposażenie podstawowe: z przelewem, 1 otwór, bez zaworu, bez mocowania, bez syfonu, ścianka tylna i spód szlifowane

Nr art.	Typ	Wymiar zewnętrzny mm	JM
113 542 500	0454600027	600 x 470 x 130	szt.



**1.277,<sup>54</sup>** PLN



### UMYWALKA NABLATOWA VERO

Materiał: ceramika  
 Kolor: biały  
 Wielkość miski: 730 x 310 x 125 mm  
 Wyposażenie podstawowe: z przelewem, 1 otwór, bez zaworu, bez mocowania, bez syfonu, ścianka tylna i spód szlifowane

Nr art.	Typ	Wymiar zewnętrzny mm	JM
113 542 501	0454800027	800 x 470 x 135	szt.



**1.994,<sup>85</sup>** PLN



### UMYWALKA DO ZABUDOWY D-NEO

Materiał: ceramika  
 Kolor: biały  
 Wielkość miski: 575 x 415 x 120 mm  
 Wyposażenie podstawowe: z przelewem, bez otworu, bez zaworu, bez mocowania, bez syfonu, spód szlifowany

Nr art.	Typ	Wymiar zewnętrzny mm	JM
113 542 667	0358600079	600 x 440 x 145	szt.



**967,<sup>80</sup>** PLN

marlan®

## UMYWALKA SZAFKOWA ADONIS

Błat Marlan 24mm zintegrowany bezspoinowo z umywalką.  
Widoczne krawędzie: zaokrąglenie 3 mm (góra i dół).  
Można również zamówić w nietypowych rozmiarach i wariantach.

Kolor: biały matowy  
Wielkość miski: 560 x 326 x 165 mm  
Wyposażenie podstawowe: bez przelewu, bez zaworu, 1 otwór, bez syfonu



Nr art.	Typ	Materiał	Wymiar zewnętrzny mm	JM
113 542 597	Adonis 140 umywalka po lewej stronie	solidny materiał zewnętrzny Marlan®, lity	1400 x 600 x 24	szt.
113 542 598	Adonis 140 umywalka po prawej stronie	solidny materiał zewnętrzny Marlan®, lity	1400 x 600 x 24	szt.
113 542 599	Adonis 140 umywalka umieszczona centralnie	solidny materiał zewnętrzny Marlan®, lity	1400 x 600 x 24	szt.

6.486,- PLN

solido

## BATERIA UMYWALKOWA MOOI

Bez zestawu spustowego.  
Wkład ceramiczny.  
Elastyczne podłączenie węża.

Wylewka: stała  
Wykonanie: ciśnieniowa

Nr art.	Typ	Powierzchnia	JM	Cena PLN
113 520 581	500556SAT00CR	chromowana	szt.	593,62
113 520 582	500556SAT00NE	czarna matowa	szt.	776,87



od 593,62 PLN

KLUDI

## BATERIA UMYWALKOWA ZENTA XL



712,80 PLN

Wylewka: stała

Nr art.	Typ	Powierzchnia	Wykonanie	JM
113 519 282	38260.05.75	chromowana	ciśnieniowa	szt.

solido

## SPUST UMYWALKOWY ZAMYKANY 5/4"



129,60 PLN

Kolor: chrom

Nr art.	Typ	Wielkość	JM
113 520 553	16002975	5/4"	szt.

solido by Ideal Standard

## WIESZAK NA RĘCZNIKI



Powierzchnia: czarna matowa  
Typ: A9115XG

93,92 PLN

Nr art.	Wymiar zewnętrzny mm	JM
113 542 654	48 (wys.) x 48 (szer.) x 45 (gł.)	szt.

solido by Ideal Standard

## WIESZAK NA RĘCZNIKI



Powierzchnia: czarna matowa  
Typ: A9117XG

255,94 PLN

Nr art.	Wymiar zewnętrzny mm	JM
113 542 653	450 (wys.) x 48 (szer.) x 58 (gł.)	szt.



**fischer**



### NYLONOWY KOŁEK UCHYLNÝ DUOTEC

Zalety produktu:

- dzięki połączeniu dwóch komponentów uzyskano większą wydajność
- element uchylny składa się automatycznie za płytą i zapewnia jej wytrzymałość
- kołnierz wzmacnia otwór i umożliwia znacznie większe obciążenia
- możliwość zastosowania wkrętów do płyt wiórowych, haków z gwintem i śrub z gwintem metrycznym
- łatwy montaż
- w pełnych materiałach budowlanych, takich jak beton lub drewno, działa jak kołek rozporowy
- wygodny montaż początkowy - kołek nie wpada do wywierconego otworu
- nadaje się do wąskich szczelin, nawet tych izolowanych wełną mineralną, dzięki krótkiemu elementowi uchylnemu
- możliwość wielokrotnego wkręcania i wykręcania śruby

Zastosowanie:

Płyty gipsowo-kartonowe, płyty gipsowo-włóknowe, panele stalowe, panele z tworzyw sztucznych, pustaki betonowe, panele drewniane, takie jak płyty OSB, płyty wiórowe, płyty MDF.

Materiały stałe, takie jak: beton, drewno.

**Wskazówka:**

minimalna grubość płyty 9,5 mm  
maksymalna grubość płyty 55 mm



Nr art.	Długość mm	Śruby mm	Wiertło ø mm	Opak	JM	Cena PLN
104 460 146	47	4,5 - 5 / M5	10	20	szt.	68,90
104 460 157	60	5,0 - 6 / M6	12	10	szt.	56,22

od **56,22\*** PLN

**fischer**



### TULEJKA SIATKOWA TWORZYWOWA FIS H K

Dopuszczona do stosowania w połączeniu z systemem Fischer FIS:

- europejska aprobaty techniczna (ETA-10/0383) do kotwienia w murach przy użyciu Fischer FIS V (ETA-02/0024)
- aprobaty budowlana (Z-21.3-1824) do kotwienia w murach przy użyciu Fischer FIS V, VS i VW



od **151,90\*** PLN

Nr art.	Średnica mm	Długość mm	System	Wiertło ø mm	Min. głębokość zakotwiczenia mm	Opak	JM	Cena PLN
104 460 181	12	50	FIS A M6 - M8	12	50	50	szt.	312,70
104 460 182	12	85	FIS A M6 - M8	12	85	50	szt.	510,35
104 460 183	16	85	FIS A M8 - M10	16	85	50	szt.	151,90
104 460 184	16	130	FIS A M8 - M10	16	130	20	szt.	157,50
104 460 185	20	85	FIS A M12 - M16	20	85	20	szt.	165,90
104 460 178	20	130	FIS A M12 - M16	20	130	20	szt.	277,55

\*cena za 100 szt.



## WKRĘT DO DREWNA OSB FIX

OSB Fix wykonany ze stali węglowej (ocynkowanej na żółto) nadaje się do wszystkich materiałów drewnianych. W pełni gwintowany wkręt wyposażony jest w łeb stożkowy 60° z żebrami frezującymi i napęd TX, tzw. szpic z rowkiem zgarniającym. Specjalna geometria śruby zapewnia mniejszy efekt rozszczepiania podczas wkręcania.

### Zalety produktu:

- specjalna geometria redukuje efekt rozszczepiania
- brak obijania wkrętów podczas wkręcania dzięki napędowi TX
- pełny gwint utrzymuje materiał we właściwej pozycji
- eliminuje odgłosy piszczenia
- nadaje się do wszystkich materiałów drewnopochodnych
- zatwierdzony zgodnie z normą EN 14592
- nie zawiera chromu(VI)



Nr art.	Średnica gwintu mm	Długość mm	Średnica łaba mm	Napęd	Opak	JM	Cena PLN
104 403 469	4.3	40	7	TX 20	250	szt.	19,25
104 403 474	4.3	45	7	TX 20	250	szt.	21,67
104 403 476	4.3	50	7	TX 20	250	szt.	23,10
104 403 598	4.3	60	7	TX 20	250	szt.	27,41
104 403 603	4.3	80	7	TX 20	250	szt.	37,87

od **19,25\*** PLN

## ŚRUBA TARASOWA Z ŁEBEM CYLINDRYCZNYM TORX - STAL NIERDZEWNA UTWARDZANA MARTENZYTEM



Idealna dla wszystkich firm zajmujących się obróbką drewna (stolarstwo, budownictwo drewniane) oraz wszystkich wykonawców ogrodów i architektury terenu. Do mocowania drewna tarasowego i pomostów. Jest to również idealne rozwiązanie dla twardego drewna, takiego jak Bangkirai, Massaranduba itp.

### Zalety produktu:

- główka cylindra z małym łbem stożkowym wciąga włókna drewna w materiał zapewniając optymalną powierzchnię do chodzenia boso
- żebra fazujące zapewniają niski moment dokręcania
- istnieje możliwość zrezygnowania z wiercenia wstępnego
- ścięta końcówka zapewnia precyzyjną pracę nawet na twardym drewnie bez ryzyka uszkodzenia
- napęd z gniazdem sześciokątnym TX umożliwia łatwe i bezpieczne wkręcanie
- martenzytyczna stal nierdzewna hartowana (1.4006)
- specjalna powłoka ślizgowa
- Europejska Ocena Techniczna ETA 11/0283

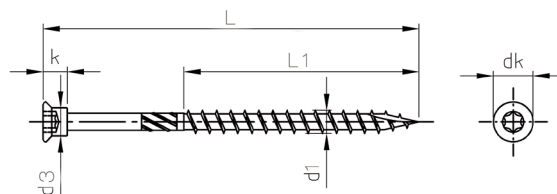

Nr art.	d1 mm	Dł. mm	l1 mm	Głowica ø mm	k	d3	Napęd	Opak	JM	Cena PLN
104 403 482	4	40	24	5.7	4,35	3,95	TX 15	200	szt.	24,36
104 403 483	4	50	30	5.7	4,35	3,95	TX 15	200	szt.	31,12
104 403 484	4	60	36	5.7	4,35	3,95	TX 15	200	szt.	40,40
104 403 485	4.5	45	24	7.05	4,8	5,35	TX 20	200	szt.	39,44
104 403 486	4.5	50	30	7.05	4,8	5,35	TX 20	200	szt.	41,36
104 403 487	4.5	60	36	7.05	4,8	5,35	TX 20	200	szt.	44,40
104 403 488	4.5	70	42	7.05	4,8	5,35	TX 20	200	szt.	54,80
104 403 489	5	45	24	7.05	5,45	6,15	TX 25	100	szt.	41,36
104 403 490	5	50	30	8.75	5,45	6,15	TX 25	100	szt.	45,76
104 403 491	5	60	36	8.75	5,45	6,15	TX 25	100	szt.	52,08
104 403 492	5	70	42	8.75	5,45	6,15	TX 25	100	szt.	59,36
104 403 493	5	80	48	8.75	5,45	6,15	TX 25	100	szt.	65,52
104 403 494	5	90	54	8.75	5,45	6,15	TX 25	100	szt.	71,52
104 403 495	5	100	60	8.75	5,45	6,15	TX 25	100	szt.	78,72

od **24,36\*** PLN

\*cena za 100 szt.



## ZESTAW BITÓW KRAFTFORM KOMPAKT H1 DREWNO



### Zawartość:

1 uchwyt ręczny 816RA z funkcją grzechotki,  
 1 trzonek narzędziowy 870/1 1/4" x 25,  
 1 przedłużacz Zyklop z tuleją szybkocmocującą, krótki 8794 SA 1/4" x 75,0,  
 po 1 nasadce 8790 HMA 1/4" 5.5, 6.0, 7.0, 8.0, 10.0, 12.0, 13.0,  
 1 uchwyt uniwersalny 893/4/1 K 1/4" x 50,  
 po 1 szt. bitów 851/4 Z PH 1, PH 2, PH 3 długość 89 mm,  
 po 1 szt. bitów 855/4 Z PZ 1, PZ 2, PZ 3 długość 89 mm,  
 po 1 szt. bitów 855/1 Z PZ 1, PZ 2, PZ 3 długość 25 mm,  
 po 1 szt. 867/4 Z Bo TX 10, TX 15, TX 20, TX 25, TX 30 długość 89 mm,  
 po 1 szt. bitów 867/1 Z Bo TX 20, TX 25 długość 25 mm,  
 po 1 szt bit 840/4 Z Hex-Plus SW 3, 4, 5, 6 długość 89 mm,  
 1 bit 800/4 Z 1,0 x 5,5 długość 89 mm,  
 1 bit 800/1 Z 1,0 x 5,5 długość 25 mm,  
 po 1 bicie do wiertła spiralnego do drewna 849 HSS 3,0 x 70,0 mm, 4,0 x 74 mm, 5,0 x 85 mm, 6,0 x 95 mm, 8,0 x 110,0 mm,  
 1 szt. próbnik napięcia 247 0,5 x 3,0 długość 70 mm, 1 chwytak 1441 do wkrętów do trzpieni wkrętaków, długich końcówek i kluczy kątowych z funkcją zatrzymywania wkrętów.



Nr art. JM  
 101 155 738 zest.

**597,<sup>39</sup>** PLN



## BIT-CHECK 30 TX UNIWERSALNY 1

**Zawartość:** 1 uchwyt uniwersalny 899/4/1 K, 1/4" x 50 mm, 3 bity 867/1 TX 10, 5 x TX 15, 8 x TX 20, 7 x TX 25, 4 x TX 30, 2 x TX 40.



Typ: 05057908001  
 Gniazdo: Torx®  
 Wielkość zestawu: 30-cz.

Nr art. Długość mm JM  
 101 155 845 25 zest.

**81,<sup>91</sup>** PLN

## STRUG RALI EVOLUTION 220

Nowy, ergonomiczny kształt, wymienne noże obracalne, płynna regulacja głębokości skrawania za pośrednictwem dźwigni mimośrodowej, regulacja odchylaka za pośrednictwem rolki mimośrodowej.

**W zestawie:** 4 szt. noży obracalnych HSS.



Nr art. Szerokość JM  
 ostrza mm  
 101 190 069 48 szt.

**513,<sup>40</sup>** PLN

## STRUG RALI EVOLUTION BLUE 105

Nowy, kompaktowy kształt, wymienne noże obracalne, płynna regulacja głębokości skrawania za pośrednictwem dźwigni mimośrodowej, regulacja odchylaka za pośrednictwem rolki mimośrodowej.

**W zestawie:** 4 szt. noży obracalnych HSS.



Nr art. Szerokość JM  
 ostrza mm  
 101 192 686 48 szt.

**339,<sup>15</sup>** PLN

## NÓŻ ODWRACALNY

Pasuje do strugów RALI 220 i 105.



Szerokość ostrza: 48mm

od **150,<sup>75</sup>** PLN

Nr art.	Materiał	Zawartość szt.	JM	Cena PLN
101 190 083	stal chromowana	10 opak.		150,75
101 190 084	HM	2 opak.		178,65



### ZESTAW DŁUT SPECJALNYCH

Odporna na uderzenia **rękojeść z tworzywa sztucznego z 2 komponentów.**

Ergonomiczny kształt, długa konstrukcja w celu zapewnienia precyzji manipulacji narzędziem.



Wielkość zestawu: 4-częściowy  
Zawartość: po 1 dłucie gniazdowym 12, 16, 20, 24 mm

Nr art. JM  
101 190 613 zest. **286,45** PLN



### PIŁA JAPOŃSKA FUJIYAMA DOUZUKI SKŁADANA

Brzeczot składany do tyłu, piła drobnozębna z grzbietem, bardzo drobne zęby, **szczególnie nadaje się do wycinania odsadzeń i precyzyjnych złączy stolarskich.** Idealna do wczepów.



**195,60** PLN

Nr art. Typ Długość blatu mm Grubość mm JM  
101 192 671 J-KSWD240 240 0.3 szt.



### BRZECZCOT DO WYRZYNARKI DO DREWNA EXPERT WOOD-SIDE CLEAN

**Wysoka precyzja i cięcie drewna bez wyrwania.** Cięcie bez wyrwania dzięki **2-side Clean Geometry.** Bardzo ostre zęby zapewnione dzięki precyzji ostrzenia. Nadaje się do wszystkich wyrzynarek z uchwytem T.

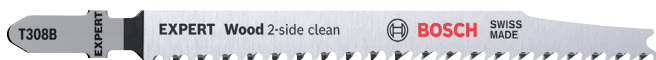

**41,22** PLN

Dodatkowe oznaczenie: Expert Wood 2-side clean  
Materiał: HCS

Nr art. Typ Długość całkowita mm Zawartość szt. JM  
101 199 525 T308B 117 5 opak.



### BLOK SZLIFIERSKI DUAL M480 80X133

Podwójny blok szlifierski z twardą i miękką stroną do szlifowania drewna, farby i płyt kartonowo-gipsowych. Do stosowania z taśmami szlifierskimi siatkowymi M480.

**Zakres dostawy:** blok szlifierski, siatka szlifierska M480 2x P80 / 2x P120 / 1x P180



**56,35** PLN

Nr art. Wymiary mm Ziarnistość JM  
101 176 295 80 x 133 120 / 180 / 80 szt.



### ZACISK KRAWĘDZIOWY



od **162,36** PLN

Nr art. Obszar podbicia mm Waga kg JM Cena PLN  
101 190 420 10-48 0.7 szt. 162,36  
101 190 421 10-80 1.5 szt. 318,56



### WINBAG PODUSZKA MONTAŻOWA



**308,-** PLN

Zawartość: 4 szt.  
Nr art. Nośność max. kg Szerokość szczeliny mm JM  
101 108 314 max. 135 2-50 szt.

## STANLEY

### STANLEY KOBYŁKI WARSZTATOWE VARIO - PARA

Mocna podstawa dzięki gumowym stopkom, regulowana wysokość i szerokość, innowacyjny mechanizm regulacji wysokości. Wkładki antypoślizgowe na górnych krawędziach.

**Waga jednego stojaka: 4,3 kg.**

**Nośność do 450 kg na parę równomiernie rozłożona.**

**Zakres dostawy: 2 stojaki.**

Nr art.	Obciążenie kg	Wys. mm	Szerokość mm	Waga kg	JM
101 109 461	do 450 na parę	760-890	710-1160	4,3	szt.



**449,-** PLN

**brennstuhl**  
... smart technology

### AKUMULATOROWA LATARKA LED HL 500 A

Zasilana akumulatorowo warsztatowa lampa LED z gumowaną powierzchnią zapewniającą najlepszą przyczepność jest idealna do wykorzystania w warsztatach, garażach, a także przy wykonywaniu prac motoryzacyjnych. **Trzy tryby włączania (punktowy / 100% / 50%)** i dodatkowy tryb włączania dla diody **SMD LED w górnej części obudowy**. Możliwość ładowania, ustawiana pod kątem podstawa mocująca (do 200°), zintegrowany magnes, dodatkowe 2 magnesy z tyłu i dwa haki z funkcją obracania o 360° zapewniają wszechstronne zastosowanie. Wyposażona w zintegrowany akumulator litowo-jonowy (3,7 V / 2,5 Ah ze wskaźnikiem naładowania), latarka może być łatwo ładowana przez port USB za pomocą dołączonego kabla USB.

**Dostawa zawiera:** kabel do ładowarki USB.

Strumień światła (Lumen):	500
Barwa światła:	6500 K
Źródło światła:	LED
Rodzaj ochrony:	IP20

Nr art.	Szerokość mm	Wysokość mm	Głębokość mm	JM
101 185 299	64	275	42	szt.

IP 20 LED



**138,<sup>56</sup>** PLN

**solido**

### AUTOMATYCZNY BĘBEN NA WĄŻ ROLL AIR MASTER 12

Solidna konstrukcja odporna na uderzenia, obrotowa **obudowa na stabilnym zawieszeniu ściennym/sufitowym wykonanym ze stali**. Precyzyjne, łatwe w obsłudze urządzenie blokujące, które można wyłączyć, mocne sprężyny powrotne wykonane ze specjalnej stali. Przewód zasilający o długości 2 m.



**693,<sup>60</sup>** PLN

Jakość węża:	poliuretan PU
Wąż ø:	wewnętrzna 8 / zewnętrzna 12 mm
Długość węża:	12 mb
Ciśnienie robocze:	15 bar
Wykonanie:	automatyczny

Nr art.	Dł. mm	Szer. mm	Wys. mm	Waga kg	JM
101 185 200	355	190	315	4,5	szt.

**BURG WÄCHTER**

SB

### SPIRALNE ZAPIĘCIE ROWEROWE 1650 REFLEX SB

- z cylindrem trzpieniowym
- kabel spiralny z odblaskowymi paskami
- praktyczny uchwyt
- z osłoną dziurki od klucza

**Zakres dostawy:** z 2 kluczami



**53,<sup>10</sup>** PLN

Nr art.	Długość mm	Lina ø mm	JM
102 230 696	1800	15	szt.





## ZESTAW SZPACHELEK QUARTETT

Zestaw do wypełniania spoin wykonany z elastycznego tworzywa sztucznego do połączeń klinowych i z pustymi przestrzeniami, łatwa obsługa.  
**Zapakowane w plastikowe pudełko.**



Nr art.	Kolor	Materiał	Zawartość szt.	JM
101 192 289	czerwony	tworzywo sztuczne	4	szt.

**38,<sup>15</sup>** PLN

## ALUMINIOWA DRABINA DOMOWA Z PODESTEM TYP 72

Drabina ze stopniami do użytku codziennego, wyjątkowo lekka.  
Od 6 stopni połączona łańcuchem lub taśmą.  
**Głębokość stopnia: 80 mm, nośność 150 kg**

Materiał: aluminium  
Norma: EN 131

Nr art.	Długość mb	Stopnie z platformą	Wysokość podestu mb	Waga kg	JM	Cena PLN
107 858 880	1.3	3	0.67	3.4	szt.	179,90
107 858 881	1.5	4	0.9	3.9	szt.	216,30
107 858 882	1.7	5	1.11	4.5	szt.	270,90
107 858 883	2	6	1.35	5.7	szt.	337,40
107 858 884	2.1	7	1.56	6.5	szt.	396,90
107 858 885	2.4	8	1.78	7.2	szt.	441,00



od **179,<sup>90</sup>** PLN

## KOC TRANSPORTOWY

Wysokiej jakości tkanina łączona ścięciem, odporna na rozdarcia, dzięki podwójnym szwom, niemechająca się, obszyta z czterech stron, miękka.

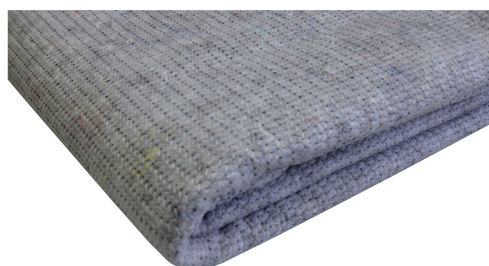

Materiał: bawełna/polieste od **27,<sup>22</sup>** PLN

Nr art.	Długość mm	Szerokość mm	JM	Cena PLN
107 880 307	2000	1000	szt.	27,22
107 880 308	2000	1500	szt.	33,25

## MATA OCHRONNA

Włókno ochronne dla malarzy wykonane z włókien tekstylnych z antypoślizgową stroną wierzchnią i laminowane z jednej strony folią nieprzepuszczającą wilgoci.  
**Możliwość wielokrotnego użytku.**



**181,<sup>80</sup>** PLN

Nr art.	Szerokość mm	Długość rolki mb	Waga g/m <sup>2</sup>	JM
107 876 016	1000	50	180	rol



**FRISTADS**  
WORKWEAR



### SPODENKI FUSION 2562 STFP

Wykonane z lekkiego i wytrzymałego materiału z naciągami, który zapewnia wygodną swobodę ruchów. **Nadają się do prania przemysłowego.** Ukryty przedni guzik, 2 kieszenie z przodu, 2 kieszenie z tyłu. Podwójnie wzmocnione szwy w kroku. 2 kieszenie na udach, prawa kieszeń na nogawce z dodatkowymi kieszeniami. Lewa kieszeń na nogawce z klapką i zapięciem na rzep, kieszeń na telefon komórkowy i dodatkowa kieszeń z klapką i zapięciem na rzep, D-ring pod klapką. **Wzmocnienie u dołu szortów CORDURA®**

Materiał: 65% poliester / 35% bawełna

Nr art.	Kolor	Rozmiar	Waga g/m <sup>2</sup>	JM
101 175 633	khaki/czarny	46	260	szt.
101 175 634	khaki/czarny	48	260	szt.
101 175 635	khaki/czarny	50	260	szt.
101 175 636	khaki/czarny	52	260	szt.
101 175 637	khaki/czarny	54	260	szt.
101 175 638	khaki/czarny	56	260	szt.
101 175 639	khaki/czarny	58	260	szt.



**228,-** PLN

**KOBLER**



### SPODENKI ROBOCZE ACTIVIQ 2450

Ergonomiczny krój zapewniający większą swobodę ruchów. 2 kieszenie boczne, 2 kieszenie tylne, prawa z klapką i zatrzaskiem, ergonomicznie umieszczona kieszeń na metrówkę z boku. Po lewej stronie: kieszeń na udzie z klapką i zatrzaskiem, naszywana kieszonka na długopis oraz kieszeń na smartfon.

Materiał: 65% poliester / 35% bawełna

Nr art.	Kolor	Rozmiar	Waga g/m <sup>2</sup>	JM	Cena PLN
101 169 096	piaskowy/czarny	46	270	szt.	183,60
101 169 097	piaskowy/czarny	48	270	szt.	183,60
101 169 098	piaskowy/czarny	50	270	szt.	183,60
101 169 099	piaskowy/czarny	52	270	szt.	183,60
101 169 100	piaskowy/czarny	54	270	szt.	183,60
101 169 101	piaskowy/czarny	56	270	szt.	201,60
101 169 102	piaskowy/czarny	58	270	szt.	201,60
101 169 103	piaskowy/czarny	60	270	szt.	201,60



od **183,<sup>60</sup>** PLN



## T-SHIRT MODEL 5124

Zaokrąglony dekolt z taśmą wzmacniającą na karku. Krótki rękaw oraz podwójne szwy na ramionach i u dołu. Brandowanie. Paski na brzegach do zawieszania podczas suszenia w praniu przemysłowym. Sprawdzony według normy EN ISO 15797. Odporna na zadrapania.



Materiał: 50% bawełna / 50% poliester

Biały	Antracyt	Czarny	Granatowy	Rozmiar	Waga g/m <sup>2</sup>	JM	Cena PLN
Nr art.	Nr art.	Nr art.	Nr art.				
101 103 537	101 103 567	101 103 572	101 103 547	S	160	szt.	47,88
101 103 538	101 103 568	101 103 573	101 103 548	M	160	szt.	47,88
101 103 539	101 103 569	101 103 574	101 103 549	L	160	szt.	47,88
101 103 540	101 103 570	101 103 575	101 103 550	XL	160	szt.	47,88
101 103 541	101 103 571	101 103 890	101 103 551	XXL	160	szt.	52,56

od **47,88** PLN



## KOSZULKI POLO MODEL 5126

Zapinana na 3 guziki. Kołnierzyk i taśma wzmacniająca na karku z materiału. Krótki rękaw oraz podwójne szwy na ramionach i u dołu. Brandowanie. Paski na brzegach do zawieszania podczas suszenia w praniu przemysłowym. Sprawdzony według normy EN ISO 15797.



Materiał: 50% bawełna / 50% poliester

Biały	Antracyt	Czarny	Rozmiar	Waga g/m <sup>2</sup>	JM	Cena PLN
Nr art.	Nr art.	Nr art.				
101 103 577	101 103 607	101 103 612	S	200	szt.	88,29
101 103 578	101 103 608	101 103 613	M	200	szt.	88,29
101 103 579	101 103 609	101 103 614	L	200	szt.	88,29
101 103 580	101 103 610	101 103 615	XL	200	szt.	88,29
101 103 581	101 103 611	101 103 616	XXL	200	szt.	97,20

od **88,29** PLN



**ELTEN**  
Take a walk on the safe side



### BUTY OCHRONNE NISKIE MADDOX BOA BLACK-RED LOW ESD S3

Maddox BOA® black-red Low ESD S3 ELTEN to buty najnowszej generacji. **Innowacyjny system BOA® Fit sprawia, że buty ochronne sprawdzają się przez cały dzień.**

Kapturek: stalowy podnosek 200J  
 Materiał: hydrofobowa mikrofibra/hydrofobowy materiał tekstylny  
 Podszewka: oddychająca tekstylna wyściółka  
 Wkładka: wkładka SPORTIVE ESD na całej powierzchni w kolorze czarnym  
 Podeszwa: poliuretan  
 Podeszwa środkowa: zabezpieczenie przed przebiciem, bez metalu  
 Norma: EN ISO 20345 S3 SRC, forma B

Nr art.	Rozmiar	JM
101 173 804	39	szt.
101 173 805	40	szt.
101 173 806	41	szt.
101 173 807	42	szt.
101 173 808	43	szt.
101 173 809	44	szt.
101 173 810	45	szt.
101 173 811	46	szt.



**493,<sup>85</sup>** PLN

**ELTEN**  
Take a walk on the safe side

**WELLMAXX**

### BUTY OCHRONNE MARTEN XXSPORTS PRO BOA BLACK-BLUE LOW ESD S3

**Solidny system BOA® Fit System ułatwia zapinanie niskiego obuwia ochronnego ELTEN zgodnego z ESD, a także gwarantuje idealne dopasowanie.**

Kapturek: stalowy podnosek 200J  
 Podszewka: oddychająca tekstylna wyściółka  
 Wkładka: wkładka SPORTIVE ESD na całej powierzchni w kolorze czarnym  
 Podeszwa: podeszwa TPU/PU WELLMAXX Sports  
 Podeszwa środkowa: zabezpieczenie przed przebiciem  
 Norma: EN ISO 20345 S3 SRC, forma B

Nr art.	Rozmiar	Materiał	JM
101 173 817	38	skóra bydlęca	szt.
101 173 818	39	skóra bydlęca	szt.
101 173 819	40	skóra bydlęca	szt.
101 173 820	41	skóra bydlęca	szt.
101 173 821	42	skóra bydlęca	szt.
101 173 822	43	skóra bydlęca	szt.
101 173 823	44	skóra bydlęca	szt.
101 173 824	45	skóra bydlęca	szt.
101 173 825	46	skóra bydlęca	szt.



**493,<sup>85</sup>** PLN

**ELTEN**

Take a walk on the safe side

**BUTY OCHRONNE NISKIE SENSATION XX10 LOW ESD S3****Model SENSATION XXT Low ESD S3 zapewnia wyjątkowy komfort podczas chodzenia.**

Kapturek:	stalowy podnosek 200J
Materiał:	hydrofobowy materiał tekstylny o wyglądzie dżinsu / hydrofobowa skóra nubukowa
Podszewka:	poszewka wykonana z membrany Bioactive
Wkładka:	wkładka ESD PRO na całej powierzchni w kolorze szarym
Podeszwa:	podeszwa PU/PU WELLMAXX L10
Podeszwa środkowa:	zabezpieczenie przed przebiciem, bez metalu
Norma:	EN ISO 20345 S3 SRC, forma B

Nr art.	Rozmiar	JM
101 173 831	39	szt.
101 173 832	40	szt.
101 173 833	41	szt.
101 173 834	42	szt.
101 173 835	43	szt.
101 173 836	44	szt.
101 173 837	45	szt.
101 173 838	46	szt.

**WELLMAXX****424,-** PLN**G GEBOL****OKULARY OCHRONNE SPORTS LINE**

Sportowy design. Elastyczny, miękki nosek zwiększa komfort. Powłoka odporna na zarysowania i zaparowanie. Filtr UV chroniący przed promieniowaniem UV-A i UV-B.



przezroczyste

przyciemniane

Norma:	EN 166
Kolor oprawki:	czarny
Nieparujące:	tak

Nr art.	Soczewka	JM
101 175 482	przezroczysta	szt.
101 175 483	przyciemniana	szt.

**27,89** PLN**3M****MASKA PRZECIWKURZOWA 8822**

Przetestowana według normy DIN EN 149 2001! **Innowacyjny materiał taśm nagłowia redukuje ucisk głowy. Posiada zawór wydechowowy!**



Zawartość:	10 masek
Norma:	EN 149
Poziom ochrony:	FFP2
Wykonanie:	z zaworem wydechowowym

Nr art.	Typ	JM
101 170 523	8822 opak.	

**91,45** PLN**JS****RĘKAWICE OCHRONNE PU TOUCH**

**Idealne dopasowanie dzięki elastycznej tkaninie** o wysokiej pewności uchwytu, **nadające się do prania. Nie zawierają silikonu.**



Materiał:	tkanina nylonowa
Powłoka:	poliuretan
Norma:	EN 388
Kategoria:	kategoria II
Kolor:	szary

Nr art.	Rozmiar	Kod koloru	JM
101 175 166	8	brązowy	pr
101 175 167	9	czarny	pr
101 175 168	10	jasnoniebieski	pr

**3,98** PLN**LORDIN®****KREM PIELĘGNACYJNY LORDIN® BASIC CARE**

Krem pielęgnacyjny do całego ciała. Przeznaczony do wszystkich rodzajów skóry. Szybko się wchłania, pielęgnuje i wspiera regenerację skóry, zapobiega jej pękaniu. Zawiera nawilżającą alantoinę oraz przeciwzapalny i przyspieszający gojenie pantenol. Nie zawiera silikonu, lekko perfumowany.



Nr art.	Zawartość ml	Opak	JM
101 175 364	100	tubka	szt.

**12,87** PLN



## HIGHBOARD SZAFKA OGRODOWA

### Elegancka metalowa szafka ogrodowa

Elegancki wygląd i najlepsze materiały - **20 lat gwarancji!** Wygodne otwieranie pokrywy i drzwi, dzięki sprężynie gazowej, zabezpieczone przed deszczem i próbą kradzieży, idealne jako **schowek na rowery** lub **pojemnik na śmieci**.



srebrny metaliczny



ciemnoszary metaliczny



kwarcowo-szary metaliczny

Wyposażenie podstawowe: 3 szt. mechanizmów do otwierania pokryw pojemników

od **6.286,-** PLN

Nr art.	Wielkość	Kolor	Zawartość L	Wymiar zewnętrzny mm	Wymiar wewnętrzny mm	Waga kg	Nr producenta	JM	Cena PLN
107 855 064	160	srebrny metaliczny	1150	1600 x 700 x 1180	1560 x 620 x 1130	67	72015	szt.	6.286,00
107 855 067	200	srebrny metaliczny	1970	2000 x 840 x 1270	1950 x 760 x 1200	95	72025	szt.	8.376,00
107 855 065	160	ciemnoszary metaliczny	1150	1600 x 700 x 1180	1560 x 620 x 1130	67	73015	szt.	6.286,00
107 855 068	200	ciemnoszary metaliczny	1970	2000 x 840 x 1270	1950 x 760 x 1200	95	73025	szt.	8.376,00
107 855 286	160	kwarcowo-szary metaliczny	1150	1600 x 700 x 1180	1560 x 620 x 1130	67	70015	szt.	6.286,00
107 855 287	200	kwarcowo-szary metaliczny	1970	2000 x 840 x 1270	1950 x 760 x 1200	95	70025	szt.	8.376,00

**JUWEL****SUSZARKA OBROTOWA NOVAPLUS EASY**

**Nowatorska dźwignia lekkiego naciągu** zapewniająca niezawodne otwieranie i napinanie. "Koniec z czyszczeniem linek!" dzięki automatycznej pokrywie ochronnej z osłoną. Opatentowane zaciski linek do ubrań, dzięki którym linki są zawsze naprężone.

**2 lata gwarancji.**

**Zakres dostawy obejmuje:** 8 uchwytów na wieszaki, pokrowiec ochronny, wkręcaną tuleję montażową do wkręcenia lub zabetonowania.

Rura ø:	50 mm		
<b>Nr art.</b>	<b>Wykonanie</b>	<b>Rozpiętość mb</b>	<b>JM</b>
<b>107 874 330</b>	długość linek ok. 42,5 m	1.95	szt.

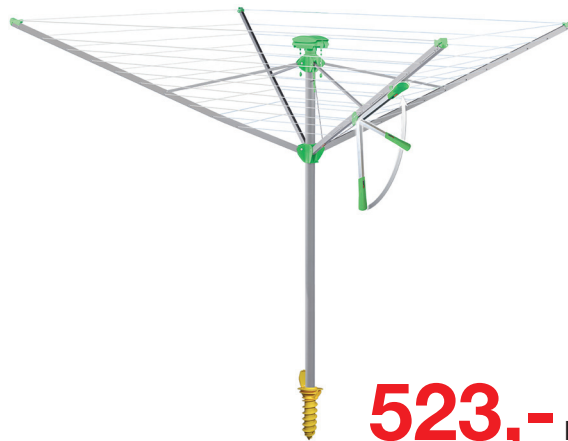

**523,-** PLN

**JUWEL****SUSZARKA OBROTOWA FUTURA ELEGANT XXL**

**Otwieranie bez konieczności schylenia się za pomocą uchwytu na ramieniu obrotowym.** Delikatne pociągnięcie czerwonego uchwytu sprawia, że suszarka obrotowa otwiera się powoli, ale z dużą mocą, równomiernie rozciągając 51,5-metrową linkę na pranie. Górny czerwony uchwyt umożliwia zamocowanie suszarki obrotowej na najwygodniejszej wysokości od 165 do 190 cm. Wbudowany pokrowiec ochronny jest przymocowany do obudowy suszarki obrotowej. Odporne na odkształcenia aluminiowe ramiona o przekroju kwadratowym. Zaciski linek - służą do napiętych linek. Wkręcana tuleja gruntowa z przyrządem do wkręcania. Elementy z tworzywa sztucznego odporne na promieniowanie UV i warunki atmosferyczne, linka na pranie TWARON. **Aluminiowa rura pionowa 55 mm.**

**5 lat gwarancji!**

**Zakres dostawy obejmuje** wkręcaną tuleję montażową z narzędziem do wkręcania w ziemię lub do zabetonowania.

Rura ø:	55 mm		
Wysokość:	165 - 190 cm (regulowana)		
<b>Nr art.</b>	<b>Rozpiętość mb</b>	<b>Wykonanie</b>	<b>JM</b>
<b>107 874 321</b>	(od ramienia do ramienia) 2,5	długość linek ok. 51 m	szt.



**938,<sup>90</sup>** PLN

**ŚCIERECZKA Z MIKROFIBRY FROTTY PROFI**

**Idealna do mocno zabrudzonych powierzchni.**

**Wskazówki dotyczące prania:** można prac w temperaturze 40-90°C



Wielkość:	400 x 400 mm
Materiał:	PES/PA
Zawartość:	1 szt.

<b>Nr art.</b>	<b>Kolor</b>	<b>JM</b>
<b>107 862 311</b>	zielony	szt.
<b>107 862 312</b>	żółty	szt.
<b>107 862 313</b>	czerwony	szt.
<b>107 862 314</b>	niebieski	szt.

**4,48** PLN

**UCHWYT ŚCIENNY NA RĘCZNIK PAPIEROWY**

Materiał:	stal
Szerokość rolki:	do 400 mm

**169,-** PLN

<b>Nr art.</b>	<b>Wymiary (Dł. x Szer. x Wys.) mm</b>	<b>JM</b>
<b>107 860 896</b>	500 x 300 x 320	szt.



### CZYŚCIK CYTRYNOWY SQ-245

Wysocze skuteczny środek czyszczący o szerokim zakresie zastosowań, szczególnie do prac wykończeniowych, budowy stoisk targowych i konstrukcji metalowych.

Nr art.	Zawartość ml	Opak	JM
110 642 005	500	puszka	szt.

**27,<sup>68</sup>** PLN



### ŚRODEK DO CZYSZCZENIA POWIERZCHNI ZE STALI NIERDZEWNEJ SQ-260

Czyści, pielęgnuje i chroni powierzchnie ze stali nierdzewnej.

Nr art.	Zawartość ml	Opak	JM
110 642 003	400	puszka	szt.

**32,<sup>44</sup>** PLN



### SILIKON PREMIUM PROSEAL DO KAMIENIA NATURALNEGO

Silikon o uniwersalnym zastosowaniu, zapobiegający powstawaniu grzybów, o neutralnym działaniu, przylegający do szerokiej gamy podłoży.

Uszczelniacz silikonowy STALOC ProSeal premium to bardzo wysokiej jakości produkt do licznych zastosowań wewnątrz i na zewnątrz budynków, np. do glazury i kamienia naturalnego, a także do różnych zastosowań w sektorze sanitarnym.

Na przykład do szklenia oraz kamienia naturalnego, a także do różnych zastosowań hydraulicznych i budowlanych.

#### Zalety produktu:

- nadaje się do kamienia naturalnego
- wysoka zdolność rozciągania
- bardzo dobra odporność na temperaturę (od -40 do +190 °C)
- właściwości grzybobójcze (antygrzybiczne)
- bardzo dobra sprężystość
- nie działa korozyjnie na metale
- odporność na promieniowanie UV i starzenie
- trwały
- łatwy do wyrównania
- wodoodporny

#### Zastosowanie:

Nadaje się do kamienia naturalnego i jest idealny do elastycznego uszczelniania spoin łączących i ruchomych, a także do pewnego uszczelniania marmuru, kamienia naturalnego, lastryko i granitu. Doskonała przyczepność do materiałów takich jak beton, cegła, drewno, metal, różne tworzywa sztuczne, ceramika, płyty gipsowo-kartonowe, szkło, porcelana, styropian, emalia itp.

#### Uwaga:

**Nie wolno malować.**

Nr art.	Kolor	Zawartość ml	JM
110 601 221	transparentny	300	szt.
110 601 222	czarny	300	szt.

**27,<sup>61</sup>** PLN







## INTENSYWNY ŚRODEK CZYSZCZĄCY W SPRAYU

Intensywny środek do czyszczenia drewna w sprayu - do ogólnego czyszczenia elementów wyposażenia wnętrz, takich jak meble, schody, drzwi, panele i blaty kuchenne.

- gotowy do użycia
- do powierzchni surowych, lakierowanych, olejowanych lub natłuszczanych
- mycie wstępne i odtłuszczanie

Zużycie: około 1 litr na 200 m<sup>2</sup>

Nr art.	Zawartość L	Opak	JM
111 787 374	0.75	butelka z rozpylaczem	szt.



**49,<sup>04</sup>** PLN



## MYDŁO DO PIELĘGNACJI I CZYSZCZENIA OLEJOWANYCH POWIERZCHNI DREWNIANYCH

Naturalne mydło - idealne do czyszczenia i pielęgnacji wszystkich olejowanych, woskowanych i natłuszczanych powierzchni drewnianych. Szczególnie nadaje się do podłóg, mebli, paneli, blatów roboczych itp.

- skuteczne działanie czyszczące
- przeznaczone do pielęgnacji podłóg z miękkiego drewna

Zawartość: 1 L  
Zużycie: około 1 litr na 320 - 400 m<sup>2</sup>

Nr art.	Kolor	Opak	JM	Cena PLN
111 787 098	naturalny	kanister	szt.	65,04
111 787 099	biały	kanister	szt.	75,52



od **65,<sup>04</sup>** PLN



## ZEWNĘTRZNY ŚRODEK CZYSZCZĄCY

Przeznaczony do czyszczenia drewnianych tarasów, mebli ogrodowych, fasad, ogrodzeń, drzwi, wiat samochodowych itp. obiektów zewnętrznych. Usuwa zielone naloty i brud.

- usuwa mchy i glony, chroniąc przed ich ponownym powstawaniem
- nadaje się do tarasów, drewnianych mebli ogrodowych, elewacji itp.
- mycie ręczne lub mechaniczne
- nieszkodliwy dla roślin

Zawartość: 2,5 L  
Zużycie: około 1 litr na 12 - 15 m<sup>2</sup>

Nr art.	Opak	JM
111 787 375	kanister	szt.



**199,-** PLN



## ZESTAW DO PIELEGNACJI Z OLEJEM

Pudełko ze wszystkimi niezbędnymi produktami do prawidłowej pielęgnacji olejowanych i woskowanych powierzchni drewnianych.

### Zawartość:

- 1 litr mydła do podłóg drewnianych
- 1 litr oleju do pielęgnacji
- 0,25 litra intensywnego środka czyszczącego
- 1 atomizer
- 1 ręcznik bawełniany
- 1 paca z gąbką do polerowania
- instrukcja

Nie nadaje się do pielęgnacji olejowanych podłóg Solido. Do podłóg Solido przeznaczony jest zestaw Oil Care.



<b>Nr art.</b>	<b>Kolor</b>	<b>JM</b>
111 787 019	naturalny	szt.

**239,-** PLN



## ZESTAW DO PIELEGNACJI WINYLU I POWŁOK LAKIEROWANYCH

Zestaw zawiera wszystkie niezbędne produkty do pełnej pielęgnacji wszystkich powierzchni winylowych, laminowanych i lakierowanych.

### Zawartość:

- 1 litr Master Care
- 1 litr Master Cleaner
- 0,25 litra intensywnego środka czyszczącego
- 1 ręcznik bawełniany
- instrukcja



<b>Nr art.</b>	<b>JM</b>
111 787 018	szt.

**279,-** PLN



## OLEJ ZEWNĘTRZNY

Do podstawowej konserwacji i pielęgnacji nowych lub wcześniej olejowanych powierzchni drewnianych, np. tarasów, mebli ogrodowych, drewnianych fasad itp.

- zapewnia wytrzymałą powierzchnię
- doskonała ochrona przed promieniowaniem UV
- hamuje rozwój pleśni i grzybów
- szybko schnący
- do wszystkich gatunków drewna

Zawartość: 2,5 L  
Zużycie: około 1 litr na 12 - 15 m<sup>2</sup>



<b>Nr art.</b>	<b>Kolor</b>	<b>Opak</b>	<b>JM</b>
111 787 341	naturalny	puszka	szt.
111 787 353	modrzew	puszka	szt.

**269,-** PLN



**Schachermayer Polska Sp. z o.o.**

ul. Buki 3

32-060 Kryspinów

T. +48 12 258 31 70

F. +48 12 258 31 99



[www.schachermayer.pl](http://www.schachermayer.pl)

E. [info@schachermayer.pl](mailto:info@schachermayer.pl)

**Oddziały:** Austria - Węgry - Czechy - Słowenia - Słowacja - Chorwacja - Bośnia i Hercegowina - Rumunia - Serbia - Włochy - Niemcy